

20-10214C



SPARES

B40 Enduro Star

Catalogue No. 00-5122

From Engine No:- B40 FE-101

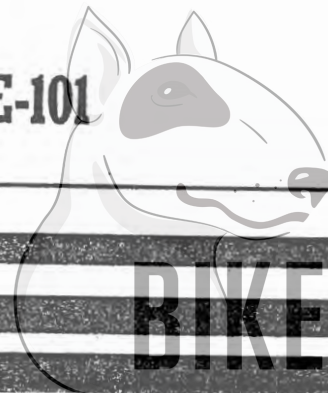

**CLASSIC
BIKE SPARES**

406

CATALOGUE OF



B40 ENDURO STAR

ISSUED BY

B.S.A. MOTOR CYCLES LTD.

Service Department, Armoury Road,
Birmingham II

TELEPHONE . . . BIRMINGHAM VICTORIA 2381
TELEGRAMS . . . "SELMOTO" BIRMINGHAM

B.S.A. MOTOR CYCLES LTD.

Registered Offices and Works: ARMOURY ROAD, BIRMINGHAM II

Telephones: BIRMINGHAM VICTORIA 2381 *Telegrams and Cables:* "SELMOTO BIRMINGHAM"

Contractors to Her Majesty's Government, the War Office the Admiralty, the Post Office, the Colonial and Foreign Governments

D.S.A. PRESS





**SUFFIX NUMBER TO BE USED TO IDENTIFY VARYING FINISHES.
CHIFFRES DE SUFFIXE A EMPLOYER POUR IDENTIFIER LES PRESENTATIONS VARIÉES.
NACHZAHLEN ZU BENUTZEN UM DIE VERSCHIEDENEN AUSFÜHRUNGEN ZU BEZEICHNEN
CIFRAS ADICIONALES QUE SE EMPLEA PARA IDENTIFICAR LOS ACABADOS VARIOS.**

When ordering components with varying finishes, please state finish required by adding the APPROPRIATE NUMBER TO PART NUMBER.

En commandant des pièces avec présentations différentes veuillez indiquer la présentation requise en ajoutant les chiffres appropriés au numéro de CATALOGUE DE LA PIECE.

Bei Bestellungen von Teilen mit verschiedenen Ausführungen bitte die Erwünschte Ausführung mit Angabe der entsprechenden Nachzahl nach dem TEILNUMMER BEZEICHNEN.

Al pedir piezas con acabados diferentes sírvase indicar el acabado requirido mediante la cifra relativa escrita después del NUMERO DE CATALOGO DE LA PIEZA.

EXAMPLE. Front Mudguards, Chrome I 51 40-6571/003.

EXEMPLE. Garde-boue avant, Chrome I 51 40-6571/003.

BEISPIEL. Vorderradschutzblech, Chromfeldern I 51 40-6571/003.

EJEMPLO. Guardabarro delantera, Cromado I 51 40-6571/003.

/007	BLACK	/003	CHROME
/007	NOIR	/003	CHROME
/007	SCHWARZ	/003	CHROMFELDERN
/007	NEGRO	/003	CROMADO



CARBURETTERS, CARBURATEURS, VERGASER, CARBURADORS
AMAL LTD., HOLDFORD ROAD, WITTON, BIRMINGHAM 6.

CHAINS, CHAÎNS, KETTE, CADENA
REYNOLDS CHAINS LTD., WYTHENSHAW, MANCHESTER.

ELECTRICAL EQUIPMENT, EQUIPEMENT ELECTRIQUE, ELEKTR. AUSRÜSTUNG EQUIPO ELECTRICO
J. LUCAS LTD., GREAT HAMPTON STREET, BIRMINGHAM 18.

SPEEDOMETERS, COMPTEUR DE VITESSES, TACHOMETER, VELOCIMETROS
SMITH'S MOTOR ACCESSORIES LTD., CRICKLEWOOD WORKS, LONDON N. W. 2.

TYRES, PNEUS, LUFTREIFEN, NEUMATICOS
DUNLOP RUBBER CO. LTD., FORT DUNLOP, BIRMINGHAM 24.

SPARKING PLUGS, BOUGIES, ZUNDKERZE, BUJIAS
CHAMPION SPARKING PLUG CO. LTD., FELTHAM, MIDDLESEX.

SHOCK ABSORBERS, AMORTISSEUR, STOSSDÄMPFER, AMORTIGUADOR
GIRLING LTD., KINGS ROAD, TYSELEY, BIRMINGHAM 11.



ASSEMBLIES COMPLETE, ENSEMBLE COMPLET, TIELE-MONTAGE KOMPLETT, ASEMBLI COMPLETO

Spare No.
No. de pièce
Ersatzteil-Nr.
No. de repuesto

	Description	Designation	Beschreibung	Description
41-0311	Engine complete	Moteur complet	Motor komplett	Motor completo
1 88 41-0303	Crankcase complete	Carter de vilebrequin complet	Kurbelgehäuse komplett	Caja de cigüeñal completo
1 85 41-0282	Flywheel and Connecting Rod complete.	Volant et bielle complet	Schwungrad und Pleuelstange komplett.	Volante y varilla acoplamiento completo.
1 82 41-3201	Clutch complete	Embrayage complet	Kupplung komplett	Embrague completo
1 48 41-0133	Oil Pump complete	Pompe à huile complet	Ölpumpe komplett	Bomba de aceite completo
1 93 40-4159	Frame complete	Cadre complet	Rahmen komplett	Cuadro completo
1 97 40-5155	Front fork complete	Fourche avant complet	Vordergabel komplett	Horquilla delantera completo
1 85 40-5549	Front Wheel complete	Roue avant complet	Vorderrad komplett	Rueda delantera completo
1 84 40-6070	Rear Wheel complete	Roue arrière complet	Hinterrad komplett	Rueda trasera completo
1 74 29-5962	Front Hub complete	Moyeu de roue avant complet	Vorderradnabe komplett	Cuebo de rueda delantera completo
1 71 40-6072	Rear Hub complete	Moyeu de roue arrière complet	Hinterradnabe komplett	Cuebo de rueda trasera completo



CLASSIC
BIKE SPARES

PISTON CHART, TABLEAU DES PISTONS, KOLBENTABELLE, GRAFICO DE EMBOLAS

Compression Ratio Taux de compression Kompression Compresion	PISTON COMPLETE PISTON COMPLET KOLBEN KOMPLETT EMBOLA COMPLETO		COMPRESSION RINGS SEGMENT DE COMPRESSION KOMPRESSIONS-RING ANILLO DE COMPRESION		PISTON RING (BOTTOM) SEGMENT (INFERIOR) KOLBENRING (UNTER) SEGMENTO (INFERIOR)			
	Standard Montante	+ 1/2 mm.	+ 1 mm.	+ 1/2 mm.	+ 1 mm.	Standard Montante	+ 1/2 mm.	+ 1 mm.
8 : 7.1	1 52 41-0242	1 52 41-0244	1 52 41-0246	1 15 41-0096 Taper— 1 21 41-0093	1 15 41-0097 Taper— 1 21 41-0094	1 16 41-0098	1 16 41-0099	1 16 41-0100
8.1	1 52 41-0250	1 52 41-0252	1 52 41-0254	1 15 41-0096 Taper— 1 21 41-0093	1 15 41-0097 Taper— 1 21 41-0094	1 16 41-0098	1 16 41-0099	1 16 41-0100

CARBURETTERS, CARBURATEURS, VERGASER, CARBURADORES

Spares No. No. de pièce Ersatzteil-Nr. No. de repuesto	Makers No. No. du fabricant Hersteller-Nr. No. fabricante	Main Jet Gicleur principal Hauptdüse Surtidor principal	Pilot Jet Gicleur de ralenti Leerlaufdüse Surtidor piloto	Throttle Slide Boisseau des gaz Gascheiber Corredora de aceleración	Needle Jet Gicleur d'aiguille Nadeldüse Surtidor de aguja	Needle Position Position d'aiguille Nadelstellung Posición de aguja
19-7007	376/280	190	20	376/3	.105	3



CLASSIC
BIKE SPARES

INDEX, GRUPPEVERZEICHNIS, INDICE

Page
Seite
Pagina
8 - 9

Cylinder Head	Culasse	Zylinderkopf	Culata	10 - 13
Cylinder Barrel	Culasse	Zylinder	Culata	14 - 15
Crankcase	Carter de vilebrequin	Kurbelgehäuse	Caja de vilebrequin	16 - 17
Oil Pump	Pompe à huile	Ölpumpe	Bomba de aceite	18 - 19
Gear Cluster	Jeu d'engrenages	Zahnradatz	Juego de engranajes	20 - 21
Footchange	Selecteur au pied	Fusschaltung	Cambio de pie	22 - 25
Footstart	Kickstarter	Kickstart	Arrancador	26 - 27
Footchange	Selecteur au pied	Fusschaltung	Cambio de pie	28 - 29
Clutch	Embrayage	Kupplung	Embrague	30 - 31
Frame	Cadre	Rahmen	Cuadro	32 - 33
Front Forks	Fourche avant	Vordergabel	Horquilla delantera	34 - 35
Oil Tank	Réservoir d'huile	Öltank	Deposito de aceite	36 - 37
Swinging Arm	Bras oscillant	Schwingarm	Horquilla oscilante	38 - 39
Front Wheel	Roue avant	Vorderrad	Rueda delantera	40 - 41
Rear Wheel	Roue arrière	Hinterrad	Rueda trasera	42 - 43
Mudguards	Garde-boue	Schutzblech	Guardabarros	44 - 45
Petrol Tank	Réservoir d'essence	Benzintank	Deposito de combustible	46 - 47
Electrical Equipment	Equipement électrique	Elektr. Ausrüstung	Equipo electrico	
Tools	Outils	Werkzeuge	Herramientos	



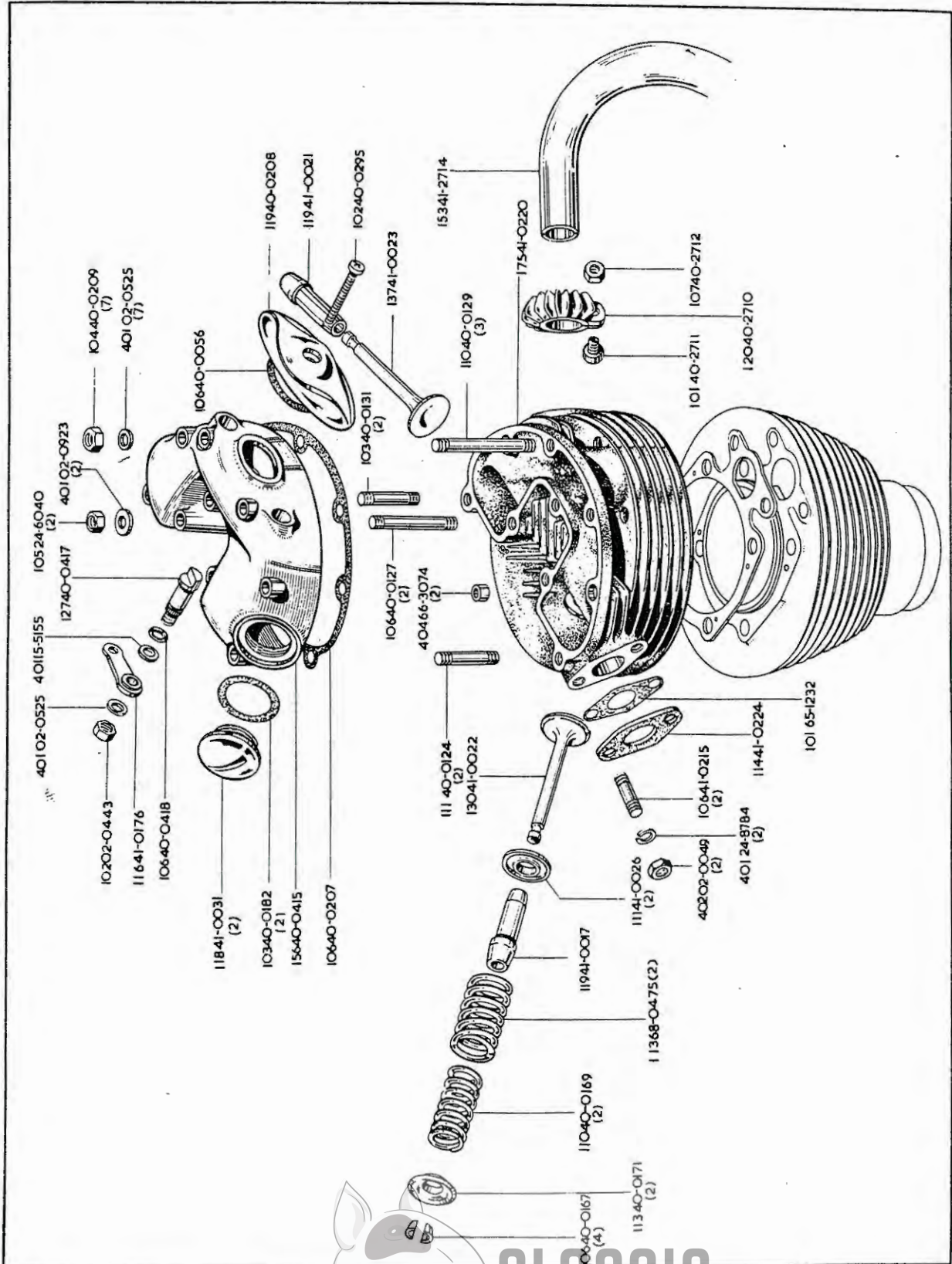

CLASSIC
BIKE SPARES

CYLINDER HEAD, CULASSE, ZYLINDERKOPF, CULATA

Spare No.
No. de pièce
Ersatzteil-Nr.
No. de repuesto

	Description	Designation	Beschreibung	Description
1 19 00-3153	Decoke Set	Pochette de joints	Dichtungen Satz	Juego de empquetadura
1 23 00-3264	Gasket Set	Pochette de joints	Dichtungen Satz	Juego de empquetadura
4 02 02-0049	Nut	Ecrou	Mutter	Tuerca
1 02 02-0443	Nut	Ecrou	Mutter	Tuerca
4 01 02-0525	Washer	Rondelle	Scheibe	Arandela
4 01 02-0923	Washer	Rondelle	Scheibe	Arandela
4 01 15-5155	Washer	Rondelle	Scheibe	Arandela
1 05 24-6040	Nut	Ecrou	Mutter	Tuerca
4 01 24-8784	Washer	Rondelle	Scheibe	Arandela
1 06 40-0056	Gasket	Joint	Dichtung	Empaquetadura
1 11 40-0124	Stud	Goujon	Stehbolzen	Esparago
1 06 40-0127	Stud	Goujon	Stehbolzen	Esparago
1 10 40-0129	Stud	Goujon	Stehbolzen	Esparago
1 03 40-0131	Stud	Goujon	Stehbolzen	Esparago
1 06 40-0167	Collar	Collet	Keil	Refuerzo del cilindro
1 10 40-0169	Spring	Ressort	Feder	Resorte
1 13 40-0171	Collar	Bague d'arrêt	Stellring	Anillo movil aprisionado
1 03 40-0182	Washer	Rondelle	Scheibe	Arandela
1 06 40-0207	Gasket	Joint	Dichtung	Empaquetadura
1 19 40-0208	Cover	Couvercle	Schutzkappe	Tapa
1 04 40-0209	Nut	Ecrou	Mutter	Tuerca
1 02 40-0295	Screw	Vis	Schraube	Tornillo
1 56 40-0415	Rocker Box	Boitier des culbuteurs	Kipphebelgehäuse	Carter de los brazos oscilantes
1 27 40-0417	Valve Lifter	Poussoir de soupape d'échappement	Auslassventilstößel	Levantavalvula-escape
1 06 40-0418	"O" Ring	Bague "O"	"O" Ring	Anillo "O"
1 20 40-2710	Collar	Bague d'arrêt	Stellring	Anillo movil aprisionado
1 01 40-2711	Screw	Vis	Schraube	Tornillo
1 07 40-2712	Nut	Ecrou	Mutter	Tuerca
1 19 41-0017	Valve Guide (inlet)	Guide de soupape	Ventilführung	Guia de valvula
1 19 41-0021	Valve Guide (exhaust)	Guide de soupape	Ventilführung	Guia de valvula
1 30 41-0022	Inlet Valve	Soupape d'admission	Einlassventil	Válvula de admisión
1 37 41-0023	Exhaust Valve	Soupape d'échappement	Auslassventil	Válvula de escape
1 01 41-0026	Cup	Cuvette	Schale	Copa
1 18 41-0031	Inspection Cap	Chapeau	Abdeckkappe	Tapón
1 16 41-0176	Lever	Lever	Hebel	Palanca
1 06 41-0215	Stud	Goujon	Stehbolzen	Esparago
1 75 41-0220	Cylinder Head	Culasse	Zylinderkopf	Culata
1 14 41-0224	Washer	Rondelle	Scheibe	Arandela
1 53 41-2714	Exhaust Pipe	Tuyau d'échappement	Auspuffrohr	Tubo de escape
1 01 65-1232	Gasket	Joint	Dichtung	Empaquetadura
4 04 66-3074	Dowels	Goujon	Passstift	Pasador
1 13 68-0475	Spring	Ressort	Feder	Resorte

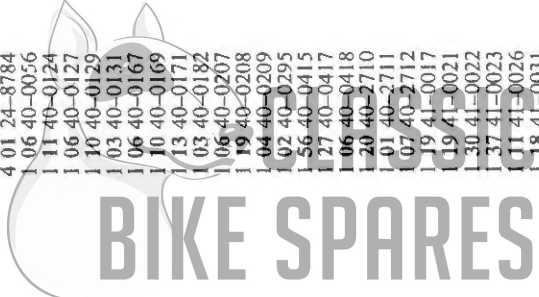

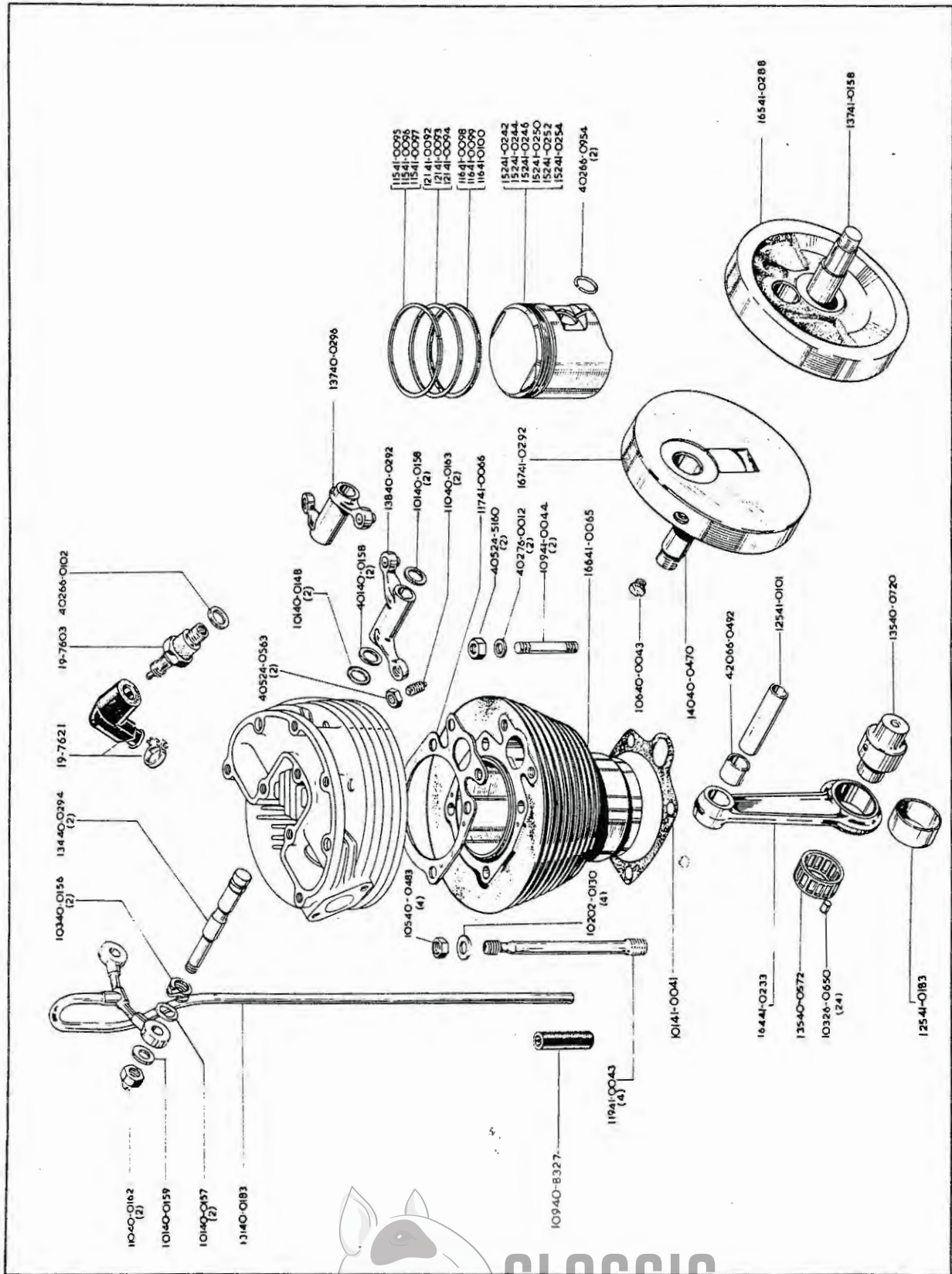



**CLASSIC
BIKE SPARES**

CYLINDER, CYLINDRE, ZYLINDER, CILINDRO

Spare No.
No. de pièce
Ersatzteil-Nr.
No. de repuesto

	Description	Designation	Beschreibung	Description
1 02 02-0130	Washer	Rondelle	Scheibe	Arandela
19-7603	Sparkign Plug	Bougie d'allumage	Zündkerze	Bujia
19-7621	Cover	Couvercle	Schutzkappe	Tapa
4 05 24-0563	Nut	Écrou	Mutter	Tuerca
4 05 24-5160	Nut	Écrou	Mutter	Tuerca
1 03 26-0650	Rollers	Roleau	Rolle	Rodillo
1 06 40-0043	Plug	Bouchon	Stopfen	Tapón
1 01 40-0148	"O" Ring	Bague "O"	"O" Ring	Anillo "O"
1 03 40-0156	Spring	Ressort	Feder	Resorte
1 01 40-0157	Washer	Rondelle	Scheibe	Arandela
4 01 40-0158	Washer	Rondelle	Scheibe	Arandela
1 01 40-0159	Washer	Rondelle	Scheibe	Arandela
1 10 40-0162	Nut	Écrou	Mutter	Tuerca
1 10 40-0163	Screw	Vis	Schraube	Tornillo
1 31 40-0183	Oil Feed Pipe	Tuyauterie d'alimentation d'huile	Ölzufuhrleitung	Tube de alimentación de aceite
1 38 40-0292	Inlet Rocker	Culbuteur-admission	Eintlasskippebel	Brazo oscilantes admisión
1 34 40-0294	Spindle	Arbre	Welle	Arbol
1 37 40-0296	Exhaust Rocker	Culbuteur-échappement	Auslasskippebel	Brazo oscilantes escape
1 40 40-0470	Shaft (left-hand)	Arbre (gauche)	Welle (links)	Arbol (izquierdo)
1 05 40-0483	Stud	Goujon	Stehbolzen	Esparago
1 35 40-0572	Roller Cage	Cage à rouleau	Rollergehäuse	Asiento para rodillo
1 35 40-0720	Crankpin	Maneton de vilebrequin	Kurbelzapfen	Codo del cigüeñal
1 09 40-8327	Rubber Connection	Douille caoutchouc	Gummimuffe	Manguita de goma
1 01 41-0041	Gasket	Joint	Dichtung	Empaquetadura
1 19 41-0043	Stud	Goujon	Stehbolzen	Esparago
1 09 41-0044	Stud	Goujon	Stehbolzen	Esparago
1 66 41-0065	Cylinder Barrel	Cylindre	Zylinder	Cilindro
1 17 41-0066	Gasket	Joint	Dichtung	Empaquetadura
1 21 41-0092	Piston Ring	Segment	Kolbenring	Segmento
1 21 41-0093	Piston Ring (+ 1/2 mm.)	Segment (+ 1/2 mm.)	Kolbenring (+ 1/2 mm.)	Segmento (+ 1/2 mm.)
1 21 41-0094	Piston Ring (+ 1 mm.)	Segment (+ 1 mm.)	Kolbenring (+ 1 mm.)	Segmento (+ 1 mm.)
1 15 41-0095	Piston Ring	Segment	Kolbenring	Segmento
1 15 41-0096	Piston Ring (+ 1/2 mm.)	Segment (+ 1/2 mm.)	Kolbenring (+ 1/2 mm.)	Segmento (+ 1/2 mm.)
1 15 41-0097	Piston Ring (+ 1 mm.)	Segment (+ 1 mm.)	Kolbenring (+ 1 mm.)	Segmento (+ 1 mm.)
1 16 41-0098	Piston Ring	Segment	Kolbenring	Segmento

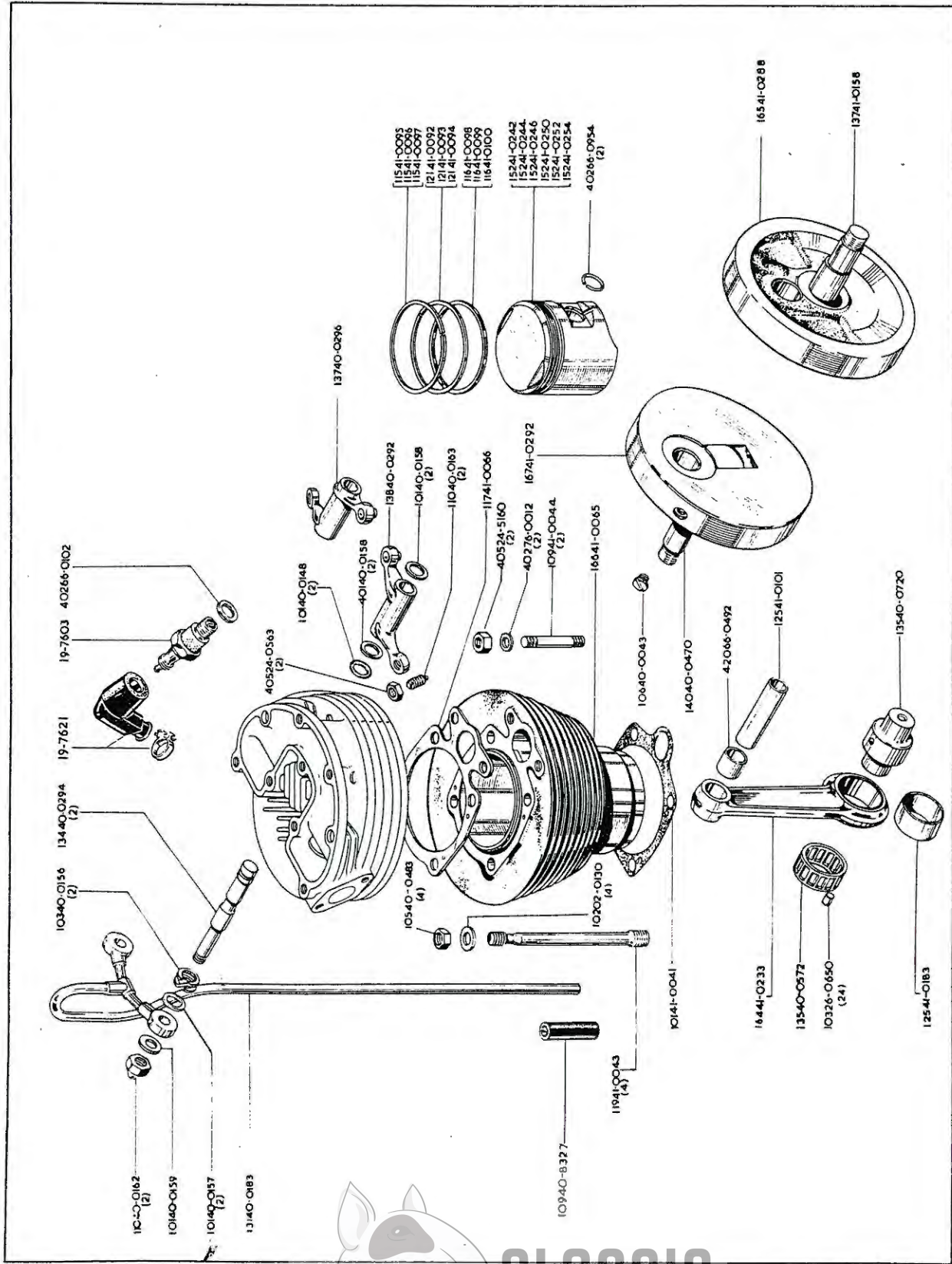
BIKE SPARES



CLASSIC
BIKE SPARES

CYLINDER, CYLINDRE, ZYLINDER, CILINDRO

Spare No.
No. de pièce
Ersatzteil-Nr.
No. de repuesto

	Description	Designation	Beschreibung	Descripción
1 16 41-0099	Piston Ring (+ 1/2 mm.)	Segment (+ 1/2 mm.)	Kolbenring (1/2 mm.)	Segmento (+ 1/2 mm.)
1 16 41-0100	Piston Ring (+ 1 mm.)	Segment (+ 1 mm.)	Kolbenring (+ 1 mm.)	Segmento (+ 1 mm.)
1 25 41-0101	Gudgeon Pin	Axe de piston	Kolbenbolzen	Bulon de embolo
1 37 41-0158	Shaft (right-hand)	Arbre (droite)	Welle (rechts)	Arbol (derecho)
1 25 41-0183	Bush	Douille	Büchse	Casquillo
1 64 41-0233	Connecting Rod	Bielle	Pleuelstange	Varilla de acoplamiento
1 52 41-0242	Piston 8.7 : 1	Piston 8.7 : 1	Kolben 8.7 : 1	Embolo 8.7 : 1
1 52 41-0244	Piston 8.7 : 1 (+ 1/2 mm.)	Piston 8.7 : 1 (+ 1/2 mm.)	Kolben 8.7 : 1 (+ 1/2 mm.)	Embolo 8.7 : 1 (+ 1/2 mm.)
1 52 41-0246	Piston 8.7 : 1 (+ 1 mm.)	Piston 8.7 : 1 (+ 1 mm.)	Kolben 8.7 : 1 (+ 1 mm.)	Embolo 8.7 : 1 (+ 1 mm.)
1 52 41-0250	Piston 8 : 1	Piston 8 : 1	Kolben 8 : 1	Embolo 8 : 1
1 52 41-0252	Piston 8 : 1 (+ 1/2 mm.)	Piston 8 : 1 (+ 1/2 mm.)	Kolben 8 : 1 (+ 1/2 mm.)	Embolo 8 : 1 (+ 1/2 mm.)
1 52 41-0254	Piston 8 : 1 (+ 1 mm.)	Piston 8 : 1 (+ 1 mm.)	Kolben 8 : 1 (+ 1 mm.)	Embolo 8 : 1 (+ 1 mm.)
1 65 41-0288	Flywheel complete (right-hand)	Vilebrequin complete (droite)	Kurbelwelle komplett (rechts)	Cigüeñal completo (derecho)
1 67 41-0292	Flywheel complete (left-hand)	Vilebrequin complet (gauche)	Kurbelwelle komplett (links)	Cigüeñal completo (izquierdo)
4 02 66-0102	Washer	Rondelle	Scheibe	Arandela
4 20 66-0492	Bush	Douille	Büchse	Casquillo
4 02 66-0954	Circlip	Arrêttoir	Sprengring	Freno
4 02 76-0012	Washer	Rondelle	Scheibe	Arandela

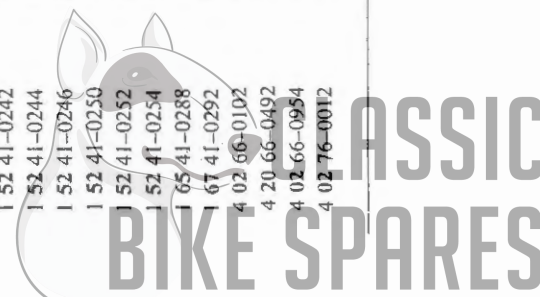

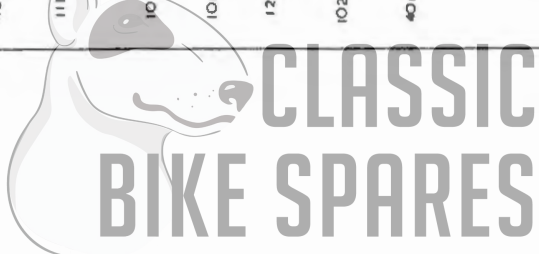
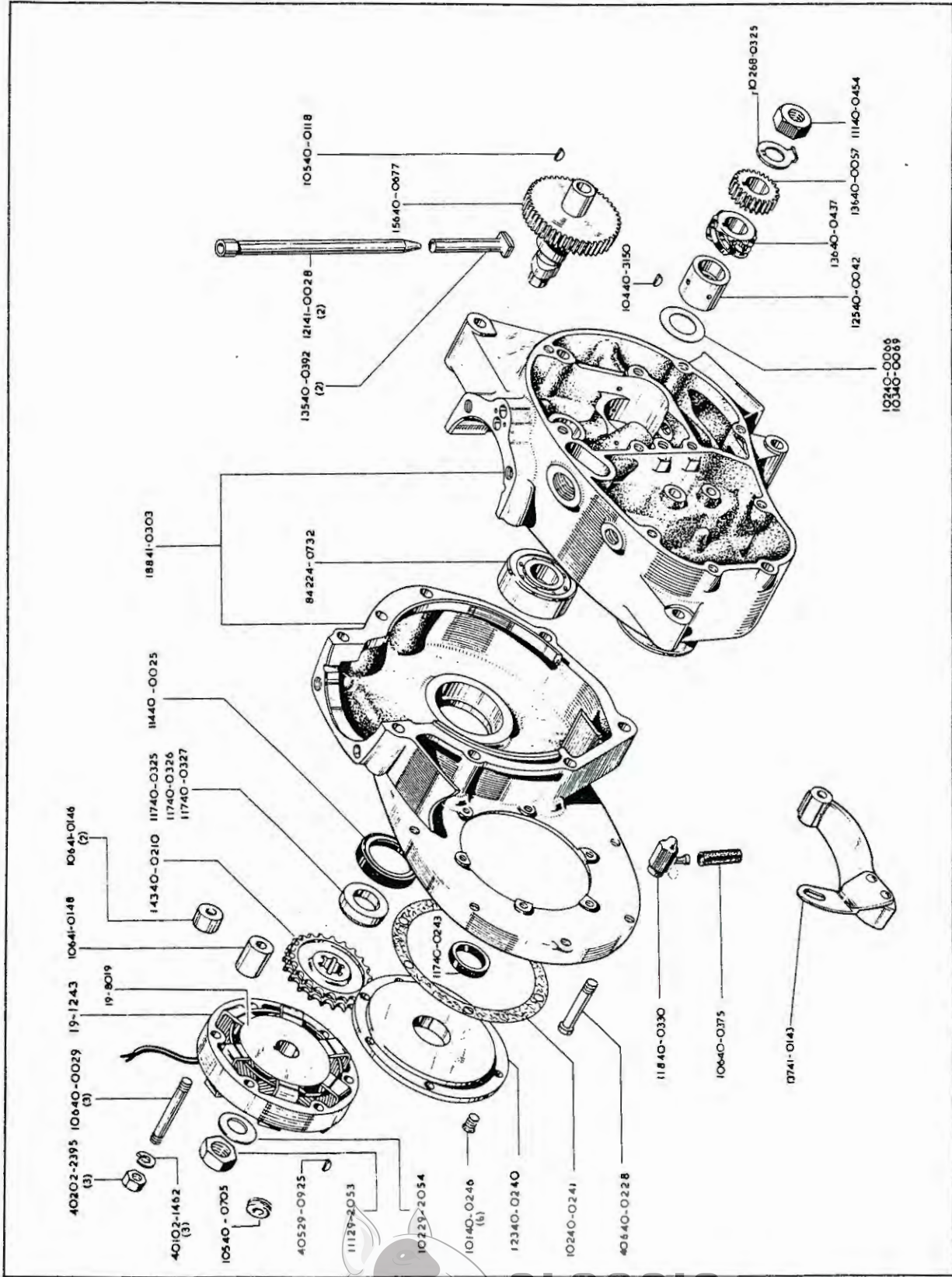

CRANKCASE, CARTER DE VILEBREQUIN, KURBELGEHÄUSE, CAJA DE CIGÜENAL

Spares No. No. de pièce Ersatzteil-Nr. No. de repuesto	Description	Designation	Beschreibung	Descripción
4 01 02-1462	Washer	Rondelle	Scheibe	Arandela
4 02 02-2395	Nut	Écrou	Mutter	Tuerca
19-1243	Stator	Stator	Stator	Estator
19-8019	Rotor	Rotor	Rotor	Rotor
8 42 24-0732	Bearing	Roulement	Lager	Rolamiento
4 05 29-0925	Woodruff Key	Clavette	Rundkeil	Chaveta Woodruff
1 11 29-2053	Nut	Écrou	Mutter	Tuerca
1 02 29-2054	Washer	Rondelle	Scheibe	Arandela
14 40-0025	Oil Seal	Joint d'huile	Simmerring	Reten de aceite
1 06 40-0029	Stud	Goujon	Stehbolzen	Esparago
1 25 40-0042	Bush	Douille	Büchse	Casquillo
1 36 40-0057	Pinion	Pignon	Ritzel	Piñón
1 02 40-0066	Washer (.010 in.)	Rondelle (.254 mm.)	Scheibe (.254 mm.)	Arandela (.254 mm.)
1 03 40-0069	Washer (.015 in.)	Rondelle (.381 mm.)	Scheibe (.381 mm.)	Arandela (.381 mm.)
1 05 40-0118	Woodruff Key	Clavette	Rundkeil	Chaveta Woodruff
1 43 40-0210	Sprocket	Pignon	Ritzel	Piñón
4 06 40-0228	Screw	Vis	Schraube	Tornillo
1 23 40-0240	Cover Plate	Plaque couvercle	Lagerdeckel	Tapa de cojinete
1 02 40-0241	Gasket	Joint	Dichtung	Empaquetadura
1 17 40-0243	Oil Seal	Joint d'huile	Simmerring	Reten de aceite
1 01 40-0246	Screw	Vis	Schraube	Tornillo
1 17 40-0325	Distance Piece (.324-.327 in.)	Entretoise (8.230-8.306 mm.)	Distanzrohr (8.230-8.306 mm.)	Distanciadór (8.230-8.306 mm.)
1 17 40-0326	Distance Piece (.309-.312 in.)	Entretoise (7.849-7.924 mm.)	Distanzrohr (7.849-7.924 mm.)	Distanciadór (7.849-7.924 mm.)
1 17 40-0327	Distance Piece (.297-.294 in.)	Entretoise (7.468-7.544 mm.)	Distanzrohr (7.468-7.544 mm.)	Distanciadór (7.468-7.544 mm.)
1 18 40-0330	Chain Oiler	Raccord d'alimentation d'huile	Ölzufuhrverbindung	Union de la tuberia de alimentación de aceite.
1 06 40-0375	Rubber Sleeve	Conduit ou canalisation d'huile	Ölleitung	Conexión del engrase
1 35 40-0392	Tappet	Poussoir	Stößel	Botador de valvula
1 36 40-0437	Pinion	Pignon	Ritzel	Piñón
1 11 40-0454	Nut	Écrou	Mutter	Tuerca
1 02 40-0455	Washer	Rondelle	Scheibe	Arandela
1 56 40-0677	Camshaft	Arbre de cames	Nockenwelle	Árbol de levas
1 06 40-0705	Grommet	Rondelle capuchon	Tülle	Manguera
1 04 40-3150	Woodruff Key	Clavette	Rundkeil	Chaveta Woodruff
1 21 41-0028	Push Rod	Tige de culbuteur	Stößelstange	Varilla
1 37 41-0143	Tensioner	Tendeur	Ketten-Nachstellvorrichtung	Tensor
1 06 41-0146	Distance Piece	Entretoise	Distanzrohr	Distanciadór
1 06 41-0148	Distance Piece	Entretoise	Distanzrohr	Distanciadór
1 88 41-0303	Crankcase complete	Carter de vilebrequin	Kurbelgehäuse	Caja de cigüenál

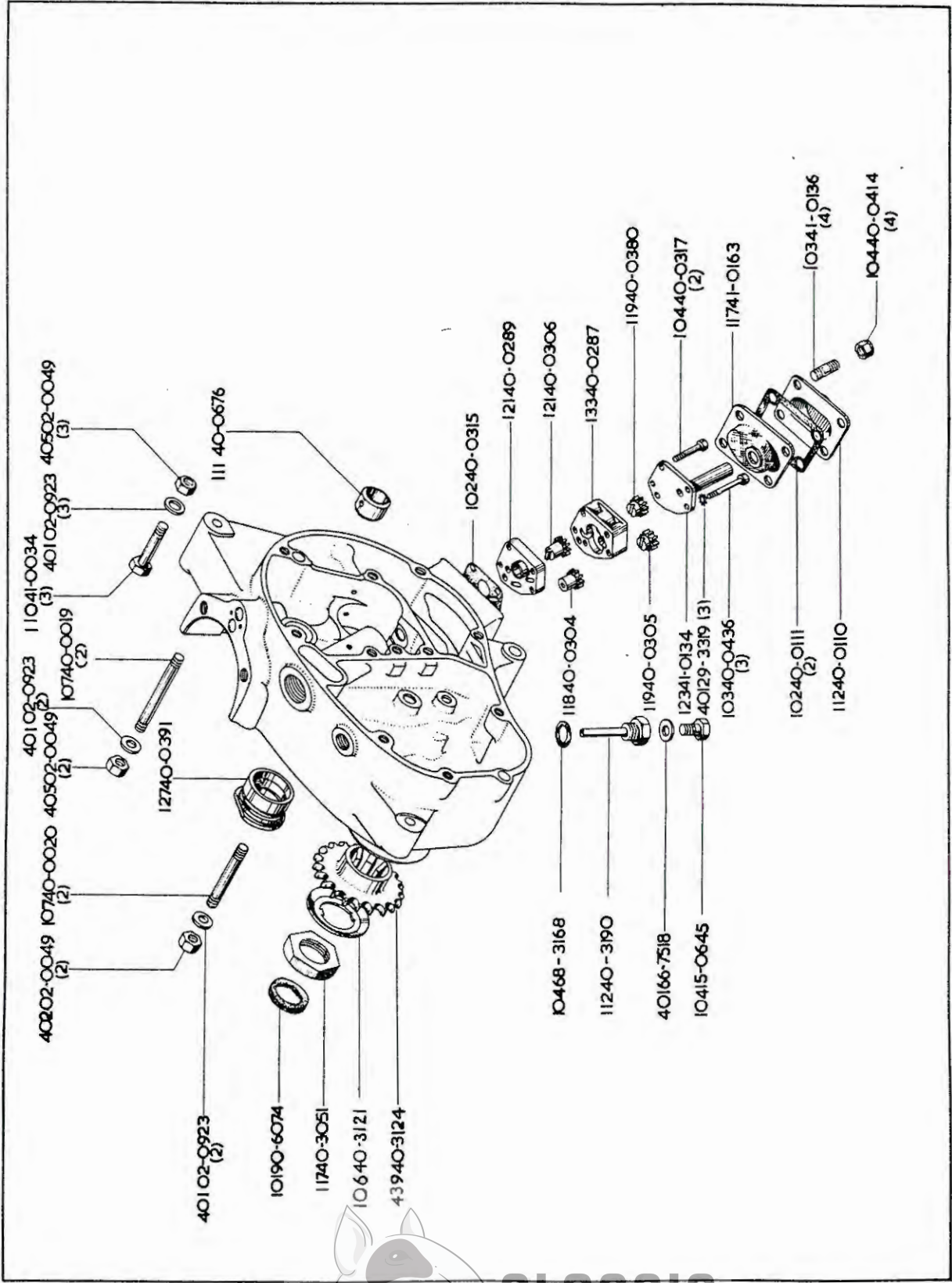

OIL PUMP, POMPE À HUILE, ÖLPUMPE, BOMBA DE ACEITE

Spare No.
No. de pièce
Ersatzteil-Nr.
No. de repuesto

	Description	Designation	Beschreibung	Description
4 02 02-0049	Nut	Écrou	Mutter	Tuerca
4 01 02-0923	Washer	Rondelle	Scheibe	Arandela
1 04 15-0645	Bolt	Boulon	Schraube	Tornillo
4 01 29-3319	Washer	Rondelle	Scheibe	Arandela
1 07 40-0019	Stud	Goujon	Stehbolzen	Esparago
1 07 40-0020	Stud	Goujon	Stehbolzen	Esparago
1 12 40-0110	Cover	Couvercle	Schutzkappe	Tapa
1 02 40-0111	Gasket	Joint	Dichtung	Empaquetadura
1 33 40-0287	Oil Pump Body	Corps de pompe à huile	Ölpumpengehäuse	Cuenco del la bomba de aceite
1 21 40-0289	Top Plate	Couvercle (supérieur)	Schutzkappe (oben)	Tapa (superior)
1 18 40-0304	Feed Gear, Driver	Engrenage d'alimentation entraineur	Zufuhrzahnradantrieb	Impulsador del engranaje de alimentación.
1 19 40-0305	Scavenge Gear, Driver	Engrenage de retour d'huile entraineur	Spülzahnrad	Impulsador del engranaje de barrido
1 21 40-0306	Feed Gear	Engrenage d'alimentation	Zufuhrzahnrad	Engranaje de alimentación
1 02 40-0315	Gasket	Joint	Dichtung	Empaquetadura
1 04 40-0317	Screw	Vis	Schraube	Tornillo
1 19 40-0380	Scavenge Gear	Engrenage de retour d'huile	Spülzahnrad	Engranaje de barrido
1 17 40-0391	Bush	Douille	Büchse	Casquillo
1 04 40-0414	Nut	Écrou	Mutter	Tuerca
1 03 46-0436	Bolt	Boulon	Schraube	Tornillo
1 11 40-0676	Bush	Douille	Büchse	Casquillo
1 17 40-3051	Nut	Écrou	Mutter	Tuerca
1 06 40-3121	Lockwasher	Rondelle frein	Sicherung	Freno
4 39 40-3124	Sprocket (20T)	Pignon (D-20)	Ritzel (Z-20)	Piñón (D-20)
1 12 40-3190	Bolt	Bouchon de vidange d'huile	Ablassschraube	Tapón
1 10 41-0034	Bolt	Boulon	Schraube	Tornillo
1 48 41-0133	Oil Pump complete	Pompe à huile complet	Ölpumpe komplett	Bomba de aceite completo
1 23 41-0134	Scavenge Valve	Soupape de retour d'huile	Spülventil	Valvula de barrido
1 03 41-0136	Stud	Goujon	Stehbolzen	Esparago
1 17 41-0163	Filter	Filtre	Filter	Filtro
4 01 66-7518	Washer	Rondelle	Scheibe	Arandela
1 04 68-3168	"O" Ring	Bague "O"	"O" Ring	Anillo "O"
1 01 90-6074	Felt Washer	Rondelle feutre	Filzscheibe	Arandela de fieltro

BIKE SPARES

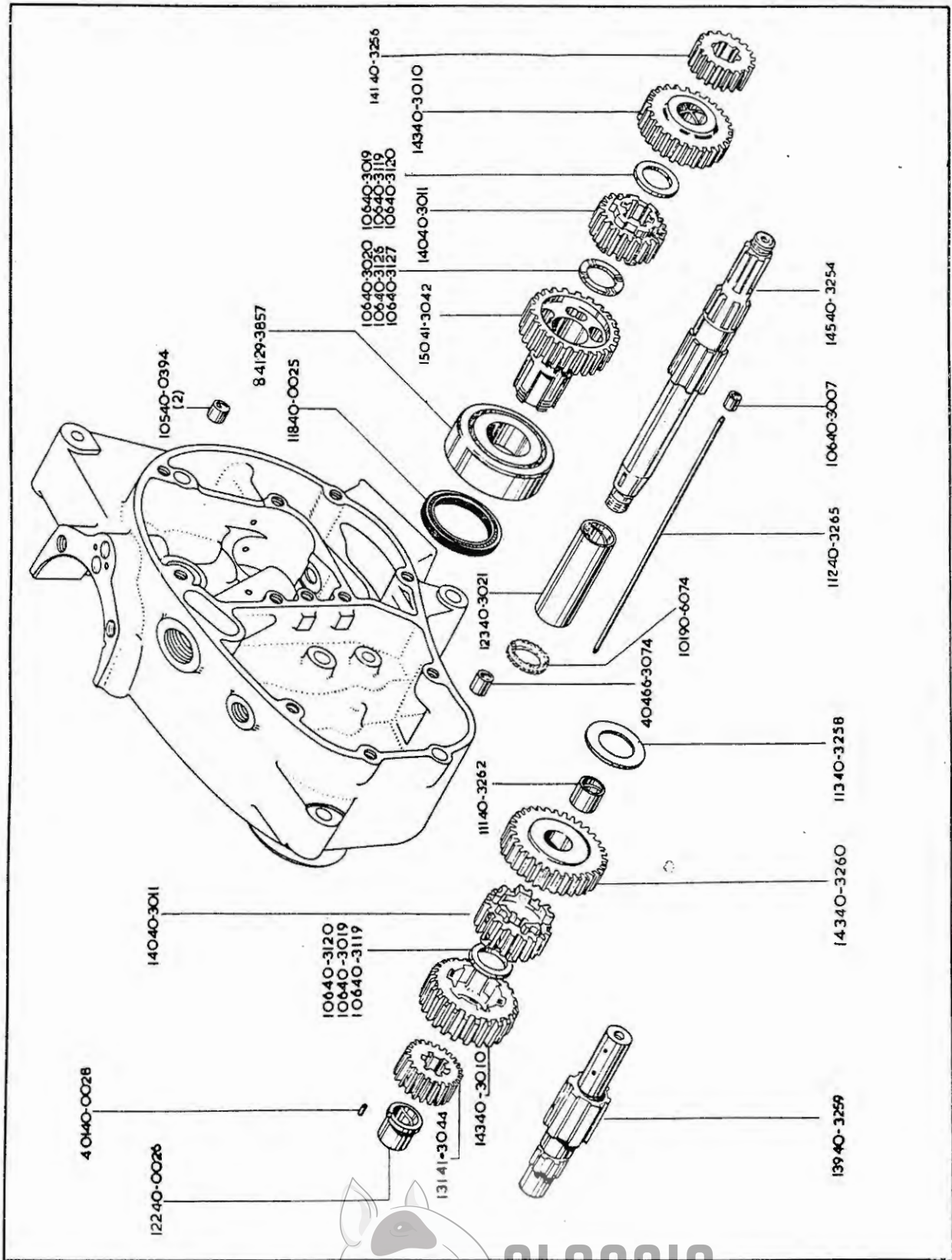

CLASSIC
BIKE SPARES

GEAR CLUSTER, JEU D'ENGRENAGES, ZAHNRADSATZ, JUEGO DE ENGRANAJES

Spare No.
No. de pièce
Ersatzteil-Nr.
No. de repuesto

	Description	Designation	Beschreibung	Description
8 41 29-3857	Bearing	Roulement	Lager	Rolamiento
1 14 40-0025	Oil Seal	Joint d'huile	Simmerring	Reten de aceite
1 22 40-0026	Bush	Douille	Büchse	Casquillo
4 01 40-0028	Peg	⊙ Ergot	Stift	Esparago
1 05 40-0394	Dowel	Goujon	Passstift	Pasador
1 06 40-3007	Bush	Douille	Büchse	Casquillo
1 43 40-3010	Pinion (27T)	Pignon (D-27)	Ritzel (Z-27)	Piñón (D-27)
1 40 40-3011	Pinion (23T)	Pignon (D-23)	Ritzel (Z-23)	Piñón (D-23)
1 06 40-3019	Washer (.075-.076 in.)	Rondelle (1.905-1.9304 mm.)	Scheibe (1.905-1.9304 mm.)	Arandela (1.905-1.9304 mm.)
1 06 40-3020	Washer (.093-.094 in.)	Rondelle (2.3622-2.3876 mm.)	Scheibe (2.3622-2.3876 mm.)	Arandela (2.3622-2.3876 mm.)
1 23 40-3021	Bush	Douille	Büchse	Casquillo
1 06 40-3119	Washer (.070-.071 in.)	Rondelle (1.778-1.803 mm.)	Scheibe (1.778-1.803 mm.)	Arandela (1.778-1.803 mm.)
1 06 40-3120	Washer (.080-.081 in.)	Rondelle (2.032-2.057 mm.)	Scheibe (2.032-2.057 mm.)	Arandela (2.032-2.057 mm.)
1 06 40-3126	Washer (.098-.099 in.)	Rondelle (2.489-2.514 mm.)	Scheibe (2.489-2.514 mm.)	Arandela (2.489-2.514 mm.)
1 06 40-3127	Washer (.103-.104 in.)	Rondelle (2.616-2.641 mm.)	Scheibe (2.616-2.641 mm.)	Arandela (2.616-2.641 mm.)
1 45 40-3254	Mainshaft	Arbre primaire	Getriebewelle	Árbol principal
1 41 40-3256	Pinion (18T)	Pignon (D-18)	Ritzel (Z-18)	Piñón (D-18)
1 13 40-3258	Washer	Rondelle	Scheibe	Arandela
1 39 40-3259	Layshaft	Arbre secondaire	Vorgelegewelle	Árbol de renvio
1 43 40-3260	Pinion (32T)	Pignon (D-32)	Ritzel (Z-32)	Piñón (D-32)
1 11 40-3262	Bush	Douille	Büchse	Casquillo
1 12 40-3265	Push Rod	Tige d'embrayage	Kuppelungsdruckstange	Varilla de acoplamiento
1 50 41-3042	Pinion (26T)	Pignon (D-26)	Ritzel (Z-26)	Piñón (D-26)
1 34 41-3044	Pinion (17T)	Pignon (D-17)	Ritzel (Z-17)	Piñón (D-17)
4 04 66-3074	Dowel	Goujon	Passstift	Pasador
1 01 90-6074	Felt Washer	Rondelle feutre	Filzscheibe	Arandela de fieltro

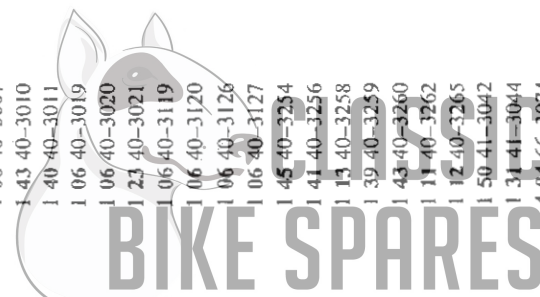

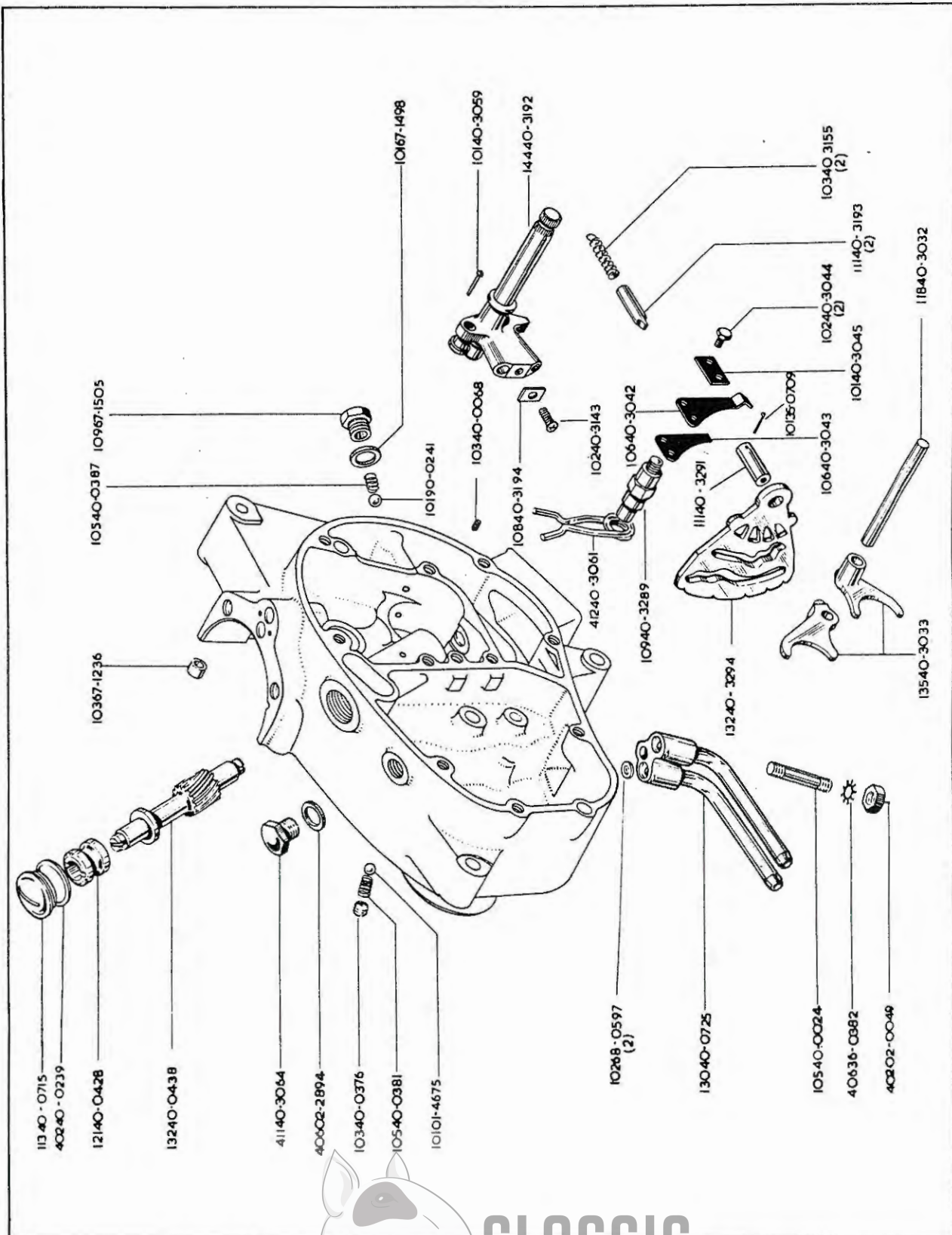

CLASSIC
BIKE SPARES

FOOTCHANGE MECHANISM, SELECTEUR AU PIED, FUSSSCHALTUNG, CAMBIO DE PIE

Spare No.
No. de pièce
Ersatzteil-Nr.
No. de repuesto

Description	Designation	Beschreibung	Description
Ball	Bille	Kugel	Bola
Nut	Écrou	Mutter	Tuerca
Washer	Rondelle	Scheibe	Arandela
Split Pin	Goupille fendue	Splint	Chaveta hendida
Washer	Rondelle	Scheibe	Arandela
Stud	Goujon	Stehboizen	Esparago
Screw	Vis	Schraube	Tornillo
Washer	Rondelle	Scheibe	Arandela
Screw	Vis	Schraube	Tornillo
Spring	Ressort	Feder	Resorte
Spring	Ressort	Feder	Resorte
Spring	Ressort	Feder	Resorte
Bush	Douille	Buchse	Casquillo
Driven Gear	Entrainement du rupteur	Unterbrechertrieb	Accionamiento del interruptor
Plug	Bouchon	Stopfen	Tapon
Oil Pipe	Conduit d'huile	Ölleitung	Conceccion de engrase
Spindle	Arbre	Welle	Arbol
Selector Fork	Fourchette de selecteur	Schaltgabel	Horquilla de mando de caja de velocidades.
Spring	Ressort	Feder	Resorte
Spring Plate	Plaque à ressort	Federplatte	Placa de resorte
Screw	Vis	Schraube	Tornillo
Lockwasher	Rondelle frein	Sicherung	Freno
Rivet	Rivet	Niete	Remache
Spring	Ressort	Feder	Resorte
Plug	Bouchon	Stopfen	Tapon
Screw	Vis	Schraube	Tornillo
Spring	Ressort	Feder	Resorte
Quadrant	Secteur	Quadrant	Sector
Plunger	Plongeur	Plunger	Buzo
Plate	Plaque	Platte	Placa
Bolt	Boulon	Schraube	Tornillo
Spindle	Arbre	Welle	Arbol
Cam Plate	Plaque de came	Nockenplatte	Placa de leva
Dowel	Goujon	Passifit	Pasador
Washer	Rondelle	Scheibe	Arandela
Plug	Bouchon	Stopfen	Tapon
"O" Ring	Bague "O"	"O" Ring	Anillo "O"
Ball	Bille	Kugel	Bola

BIKE SPARES

FOOTSTART AND
FOOTCHANGE

KICKSTART ET
SELECTEUR AU PIED

KICKSTART UND
FUSSSCHALTUNG

ARRANCADOR Y
CAMBIO DE PIES

Spare No.
No. de pièce
Ersatzteil-Nr.
No. de repuesto

	Description	Designation	Beschreibung	Descripción
4 03 02-0220	Bolt	Boulon	Schraube	Tornillo
4 01 02-0525	Washer	Rondelle	Scheibe	Arandela
4 01 02-0923	Washer	Rondelle	Scheibe	Arandela
4 03 02-1354	Bolt	Boulon	Schraube	Tornillo
4 01 02-4544	Washer	Rondelle	Scheibe	Arandela
1 11 27-8346	Screw	Vis	Schraube	Tornillo
4 01 27-8560	Washer	Rondelle	Scheibe	Arandela
4 01 29-3319	Washer	Rondelle	Scheibe	Arandela
4 01 40-0028	Peg	Ergot	Stift	Esparago
1 18 40-0222	Bush	Douille	Büchse	Casquillo
4 06 40-0228	Screw	Vis	Schraube	Tornillo
1 04 40-0229	Screw	Vis	Schraube	Tornillo
4 07 40-0234	Screw	Vis	Schraube	Tornillo
4 04 40-0235	Screw	Vis	Schraube	Tornillo
4 03 40-0236	Screw	Vis	Schraube	Tornillo
1 63 40-0660	Cover	Couvercle	Schutzkappe	Tapa
1 52 40-0663	Cover	Couvercle	Schutzkappe	Tapa
1 12 40-0679	Oil Seal	Joint d'huile	Simmerring	Reten de aceite
1 15 40-0684	Cover	Couvercle	Schutzkappe	Tapa
1 03 40-0688	Washer	Rondelle	Scheibe	Arandela
1 16 40-0727	Breather Tube	Reniflard	Entlüfter	Respiradero
1 07 40-0730	Rubber Sleeve	Douille caoutchouc	Gummimuffe	Manguita de goma
1 11 40-0731	Breather	Reniflard	Entlüfter	Respiradero
1 34 40-3073	Lever	Levier	Hebel	Palanca
1 32 40-3167	Carrier	Support	Verstrebung	Soporte
1 12 40-3183	Bolt	Boulon	Schraube	Tornillo
1 07 40-3185	Spring	Ressort	Feder	Resorte
1 07 40-3186	Spring	Ressort	Feder	Resorte
1 50 40-3189	Kickstart Crank	Levier	Hebel	Palanca
1 03 40-3257	Lockwasher	Rondelle frein	Sicherung	Freno
1 18 40-3270	Bush	Douille	Büchse	Casquillo
1 27 40-3271	Pinion	Pignon	Ritzel	Piñón
1 15 40-3272	Bush	Douille	Büchse	Casquillo
1 04 40-3273	Spring	Ressort	Feder	Resorte
1 11 40-3275	Spring	Ressort	Feder	Resorte

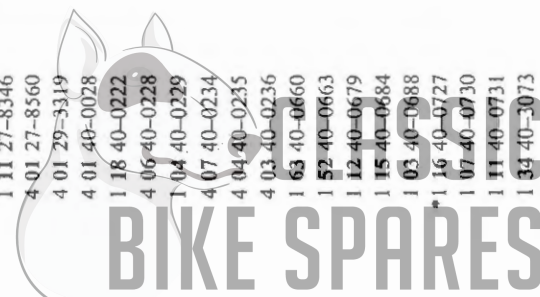

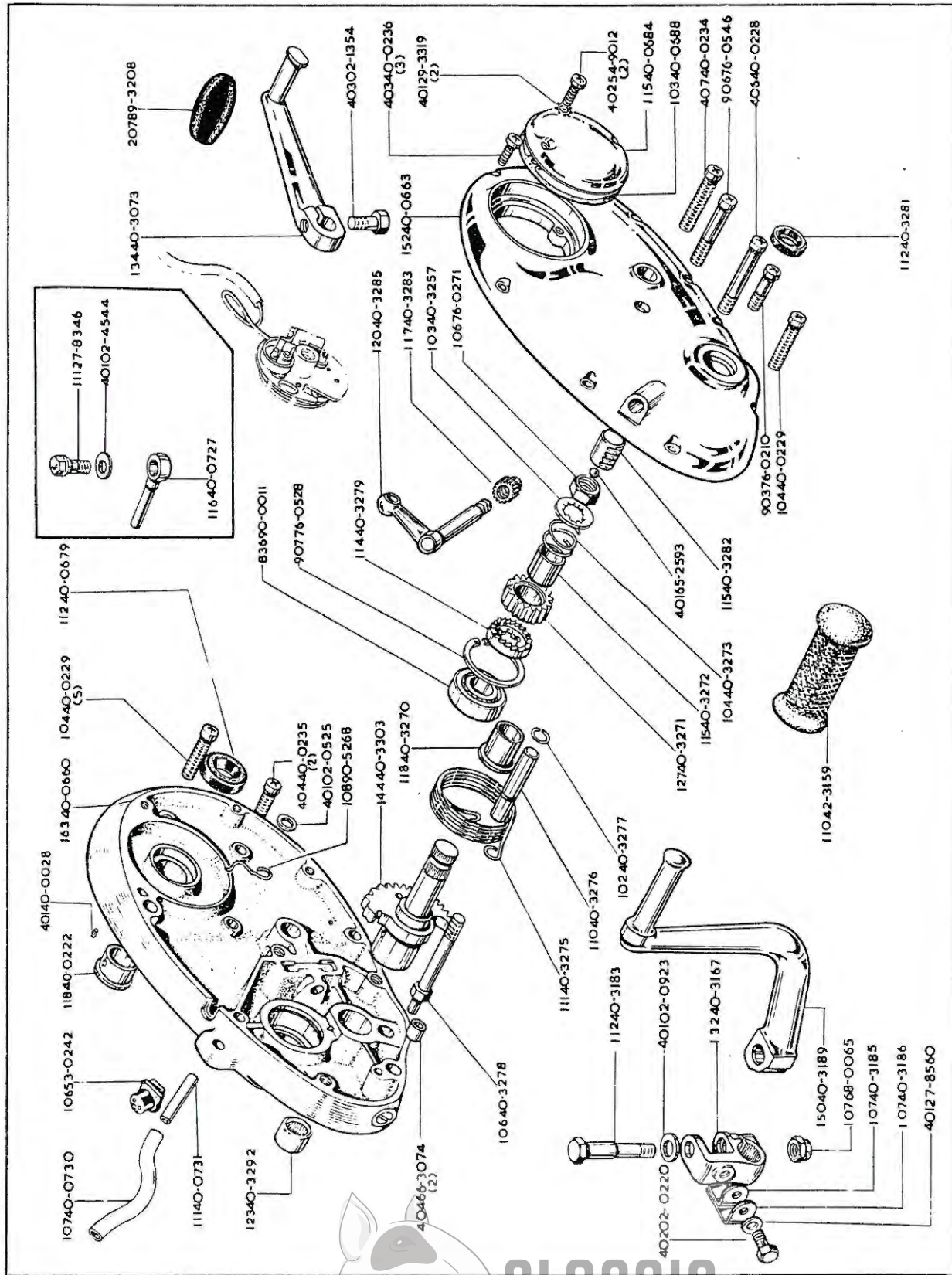

**CLASSIC
BIKE SPARES**

**FOOTSTART AND
FOOTCHANGE**

**KICKSTART ET
SELECTEUR AU PIED**

**KICKSTART UND
FUSSSCHALTUNG**

**ARRANCADOR Y
CAMBIO DE PIES**

Model
No. de pièce
Spares No.
Ersatzteil-Nr.
No. de repuesto

	Description	Designation	Beschreibung	Descripción
1 10 40-3276	Kickstart Stop	Butée de kick	Kickstarterschlag	Dispositivo de tope
1 02 40-3277	Circlip	Arrêtoir	Sprengring	Freno
1 06 40-3278	Anchor Pin	Boulon d'ancrage	Ankerbolzen	Tornillo de sujeción
1 14 40-3279	Ratchet	Rochet	Getahnte-Sperrstange	Trinquete
1 12 40-3281	Oil Seal	Joint d'huile	Simmerfing	Reten de aceite
1 15 40-3282	Operating Rack	Cremailière	Zahnstange	Cremallera
1 17 40-3283	Pinion	Pignon	Ritzel	Piñón
1 20 40-3285	Lever	Levier	Hebel	Palanca
1 23 40-3292	Roller	Rouleau	Rolle	Rodillo
1 44 40-3303	Spindle	Arbre	Welle	Arbol
1 10 42-3159	Rubber Pad	Tampon caoutchouc	Gummi Auflage	Cojin de goma
1 06 53-0242	Grommet	Rondelle capuchon	Gummitülle	Manguera de goma
1 02 54-9012	Screw	Vis	Schraube	Tornillo
4 01 65-2593	Ball	Bille	Kugel	Bola
4 04 66-3074	Dowel	Goujon	Passtift	Pasador
1 07 68-0065	Nut	Écrou	Mutter	Tuerca
9 03 76-0210	Screw	Vis	Schraube	Tornillo
9 06 76-0271	Nut	Écrou	Mutter	Tuerca
9 07 76-0528	Spring Ring	Arrêtoir	Sprengring	Freno
9 06 76-0546	Screw	Vis	Schraube	Tornillo
2 07 89-3208	Rubber Pad	Tampon caoutchouc	Gummi Auflage	Cojin de goma
8 36 90-0011	Bearing	Roulement	Lager	Rolamiento
1 08 90-5268	Clip	Bride	Klammer	Grapa

*Fitted to first 250 models.

*Premier 250 modèles.

*Typen erst 250.

*Primeros 250 modelos.

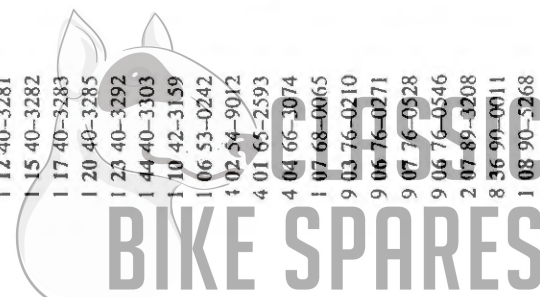

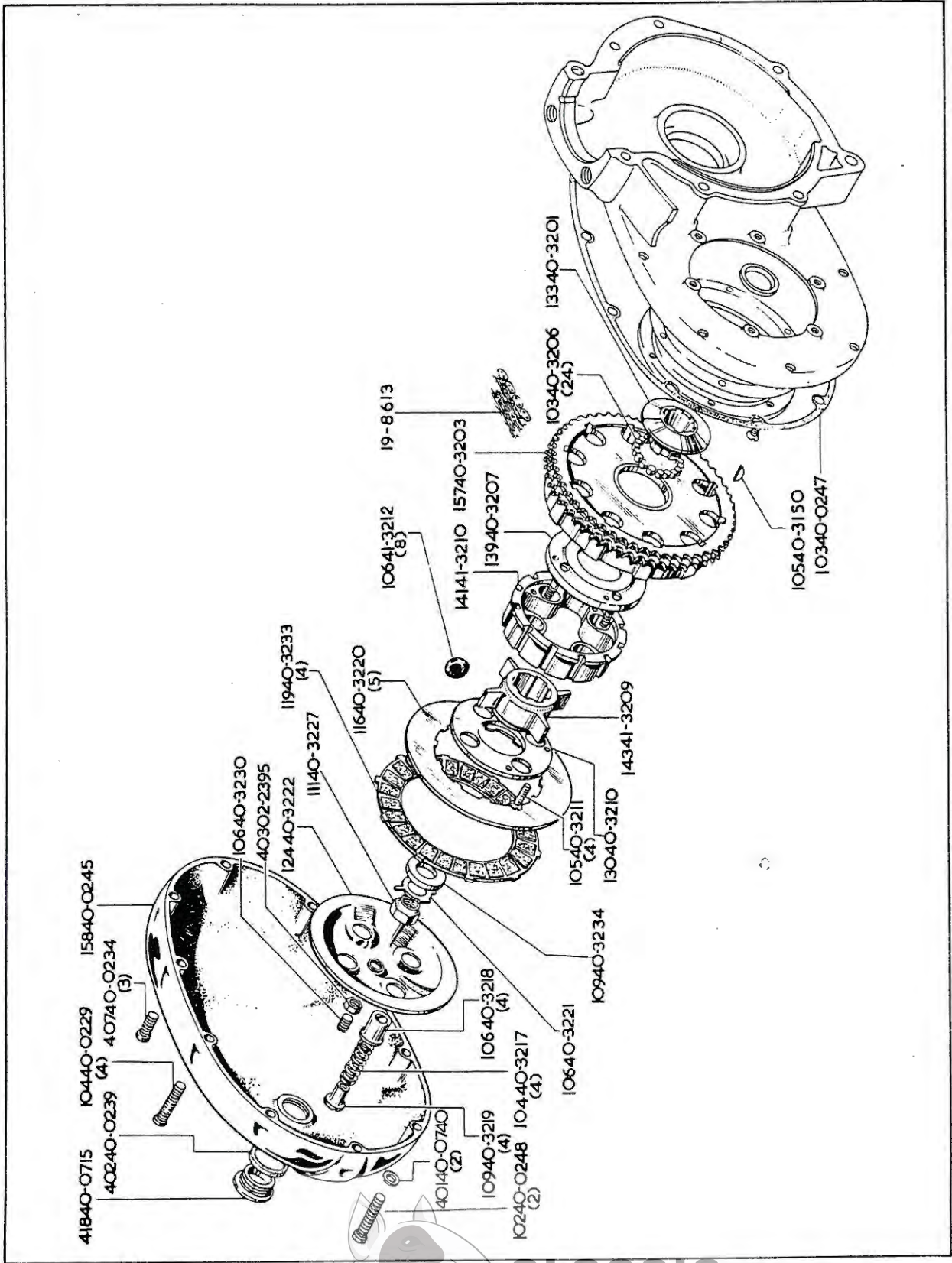

CLUTCH, EMBRAYAGE, KUPPLUNG, EMBRAGUE

Spares No.
No. de pièce
Ersatzteil-Nr.
No. de repuesto

	Description	Designation	Beschreibung	Description
4 02 02-2395	Nut	Écrou	Mutter	Tuerca
19-8613	Chain	Chaîne	Kette	Cadena
1 04 40-0229	Screw (short)	Vis (court)	Schraube (kurz)	Tornillo (corto)
4 07 40-0234	Screw (long)	Vis (longue)	Schraube (lang)	Tornillo (largo)
4 02 40-0239	Washer	Rondelle	Scheibe	Arandela
1 52 40-0245	Cover	Couvercle	Schutzkappe	Tapa
1 03 40-0247	Gasket	Joint	Dichtung	Empaquetadura
1 02 40-0248	Screw	Vis	Schraube	Tornillo
4 18 40-0715	Plug	Bouchon	Stopfen	Tapón
4 01 40-0740	Washer	Rondelle	Scheibe	Arandela
1 04 40-3150	Woodruff Key	Clavette	Rundkeil	Chaveta Woodruff
1 33 40-3201	Clutch Hub	Manchon de l'embrayage	Kupplungsmitnehmer	Mangueto de embrague
1 57 40-3203	Chainwheel	Couronne d'embrayage	Kupplungskettenrad	Piñón de cadena del embrague
1 03 40-3206	Roller	Rouleau	Rolle	Rodillo
1 39 40-3207	Retaining Plate (inner)	Plaque arrêtoir (intérieur)	Haltescheibe (innen)	Placa retenedora (interior)
1 30 40-3210	Retaining Plate (outer)	Plaque arrêtoir (extérieur)	Haltescheibe (ausen)	Placa retenedora (exterior)
1 05 40-3211	Screw	Vis	Schraube	Tornillo
1 04 40-3217	Spring	Ressort	Feder	Resorte
1 06 40-3218	Cup	Siège de ressort	Federhülse	Copa
1 09 40-3219	Nut	Écrou	Mutter	Tuerca
1 16 40-3220	Driven Plate	Disque entraine	Reibscheibe	Disco accionado
1 02 40-3221	Lockwasher	Rondelle frein	Sicherung	Freno
1 24 40-3222	Pressure Plate	Disque extérieur d'embrayage	Aussere Kupplungsdruckplatte	Disco exterior del embrague
1 11 40-3227	Nut	Écrou	Mutter	Tuerca
1 06 40-3230	Screw	Vis	Schraube	Tornillo
1 22 40-3233	Driving Plate	Disque entrainement	Mitnehmerplatte	Placa de manda
1 09 40-3234	Washer	Rondelle	Scheibe	Arandela
1 82 41-3201	Clutch complete	Embrayage complet	Kupplung komplett	Embrague completo
1 43 41-3209	Clutch Spider	Croisillon de l'embrayage	Kupplungskreuz	Estrella de embrague
1 41 41-3210	Clutch Centre	Moyeux d'embrayage	Kupplungsnaabe	Cubo de embrague
1 06 41-3212	Rubber Buffer	Butée caoutchouc	Gummipuffer	Tope de goma

BIKE SPARES

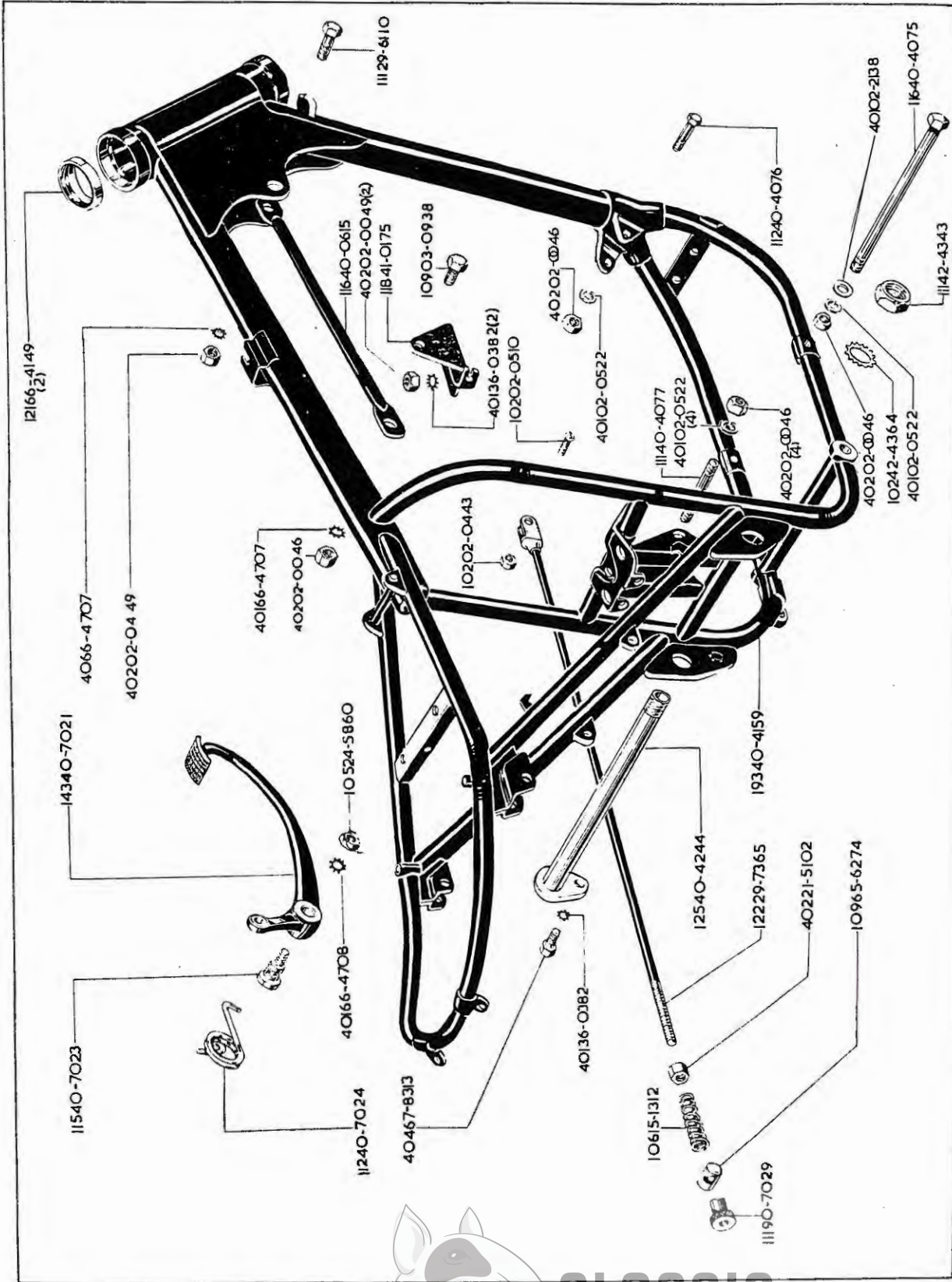

FRAME, CADRE, RAHMEN, CUADRO

Spare No.
No. de pièce
Ersatzteil-Nr.
No. de repuesto

	Description	Designation	Beschreibung	Descripción
4 02 02-0046	Nut	Écrou	Mutter	Tuerca
4 02 02-0049	Nut	Écrou	Mutter	Tuerca
1 02 02-0443	Nut	Écrou	Mutter	Tuerca
4 02 02-0449	Nut	Écrou	Mutter	Tuerca
1 02 02-0510	Screw	Vis	Schraube	Tornillo
4 01 02-0522	Washer	Rondelle	Scheibe	Arandela
4 01 02-2138	Spacer	Entretoise	Distanzrohr	Distanziador
1 09 03-0938	Bolt	Boulon	Schraube	Tornillo
1 06 15-1312	Spring	Ressort	Feder	Resorte
4 02 21-5102	Nut	Écrou	Mutter	Tuerca
1 05 24-5860	Nut	Écrou	Mutter	Tuerca
1 11 29-6110	Bolt	Boulon	Schraube	Tornillo
1 22 29-7365	Brake Rod	Tringle de frein	Bremsstange	Tirante de freno
4 01 36-0382	Washer	Rondelle	Scheibe	Arandela
1 16 40-0615	Steady Stay	Support	Verstrebung	Soporte
1 16 40-4075	Bolt	Boulon	Schraube	Tornillo
1 12 40-4076	Bolt	Boulon	Schraube	Tornillo
1 11 40-4077	Stud	Goujon	Stehbolzen	Esparago
1 93 40-4159	Frame complete	Cadre complet	Rahmen komplett	Cuadro completo
1 25 40-4244	Spindle	Arbre	Welle	Arbol
1 43 40-7021	Brake Pedal	Pédale de frein	Fussbremshebel	Pedal de freno
1 15 40-7023	Fulcrum Pin	Goupille de butée	Drehbolzen	Espiga
1 12 40-7024	Spring	Ressort	Feder	Resorte
1 18 41-0175	Bracket	Support	Verstrebung	Soporte
1 11 42-4143	Nut	Écrou	Mutter	Tuerca
1 02 42-4364	Washer	Rondelle	Scheibe	Arandela
1 09 65-6274	Swivel Pin	Tourillon simple	Stift	Esparago
1 21 66-4149	Cup	Cuvette	Schale	Copa
4 01 66-4707	Washer	Rondelle	Scheibe	Arandela
4 02 66-4708	Washer	Rondelle	Scheibe	Arandela
4 04 67-8313	Bolt	Boulon	Schraube	Tornillo
1 11 90-7029	Nut	Écrou	Mutter	Tuerca



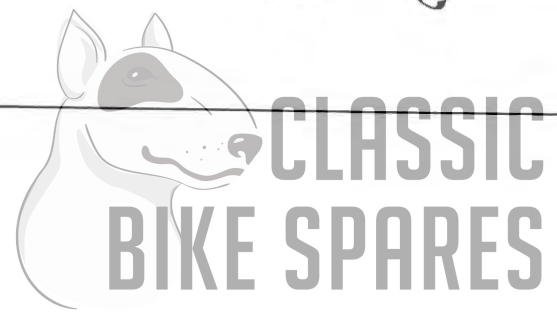
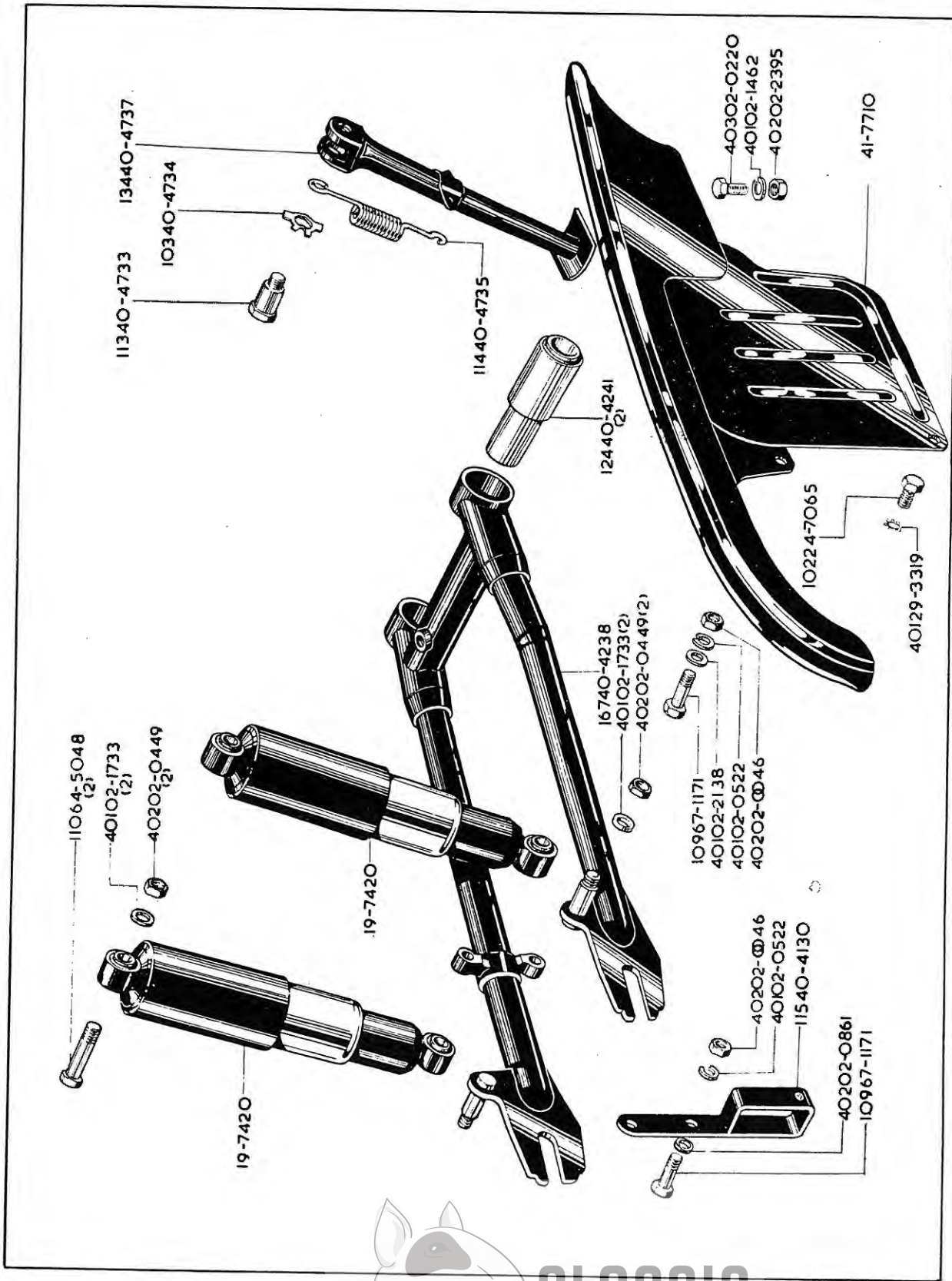

SWINGING ARM, BRAS OSCILLANT, SCHWINGARM, HORQUILLA OSCILLANTE

Spare No.
No. de pièce
Ersatzteil-Nr.
No. de repuesto

	Description	Designation	Beschreibung	Description
4 02 02-0046	Nut	Écrou	Mutter	Tuerca
4 03 02-0220	Bolt	Boulon	Schraube	Tornillo
4 02 02-0449	Nut	Écrou	Mutter	Tuerca
4 01 02-0522	Washer	Rondelle	Scheibe	Arandela
4 02 02-0861	Washer	Rondelle	Scheibe	Arandela
4 01 02-1462	Washer	Rondelle	Scheibe	Arandela
4 01 02-1733	Washer	Rondelle	Scheibe	Arandela
4 01 02-2138	Washer	Rondelle	Scheibe	Arandela
4 02 02-2395	Nut	Écrou	Mutter	Tuerca
19-7420	Shock Absorber	Amortisseur	Stössdämpfer	Amortiguador
1 02 24-7065	Bolt	Boulon	Schraube	Tornillo
4 01 29-3319	Washer	Rondelle	Scheibe	Arandela
1 15 40-4130	Chain Guide	Guide	Führung	Guia
1 67 40-4238	Swinging Arm	Bras oscillant	Schwingarm	Horquilla oscillante
1 24 40-4241	Silentbloc	Silentbloc	Gummilagerung	Silent bloc
1 13 40-4733	Swivel Pin	Tourillon simple	Stift	Esparago
1 03 40-4743	Lockwasher	Rondelle frein	Sicherung	Freno
1 14 40-4735	Spring	Ressort	Feder	Resorte
1 34 40-4737	Prop Stand	Béquille latérale	Seitenstütze	Muleta lateral
1 46 41-7710	Chainguard	Carter de chaîne	Kettenkasten	Guardacadena
1 10 64-5048	Bolt	Boulon	Schraube	Tornillo
1 02 67-1171	Bolt	Boulon	Schraube	Tornillo

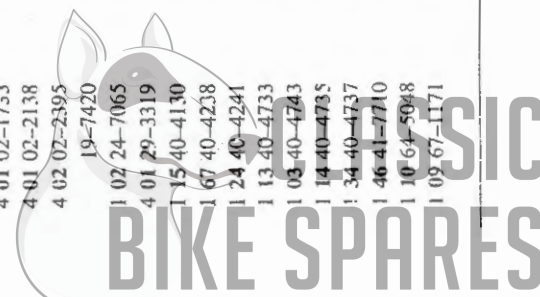

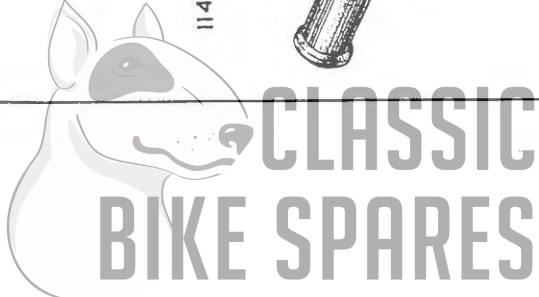
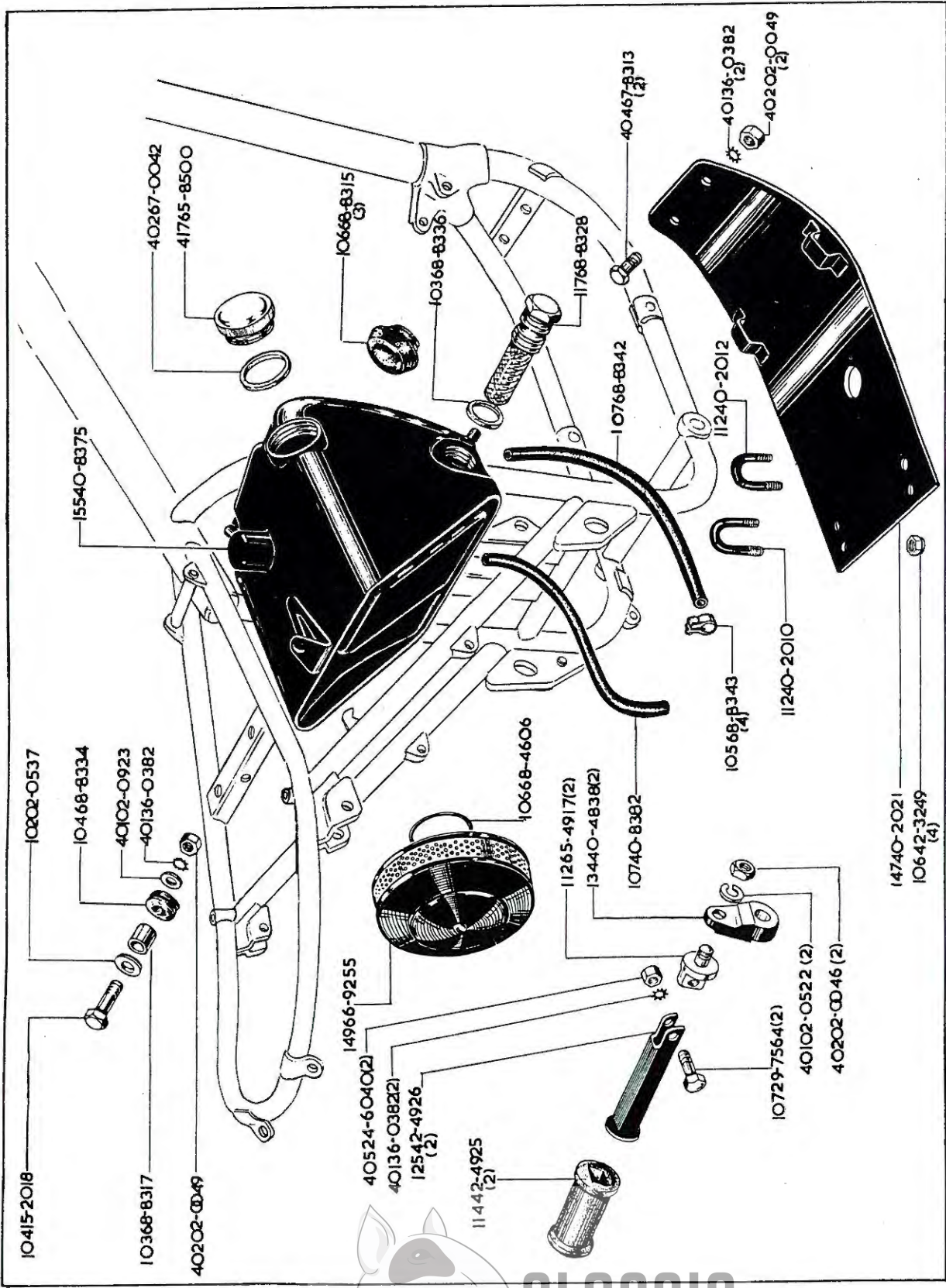

OIL TANK, RÉSERVOIR D'HUILE, ÖLTANK, DEPOSITO DE ACEITE

Spares No. No. de pièce Ersatzteil-Nr. No. de repuesto	Description	Designation	Beschreibung	Descripción
4 02 02-0046	Nut	Écrou	Mutter	Tuerca
4 02 02-0049	Nut	Écrou	Mutter	Tuerca
4 01 02-0522	Washer	Rondelle	Scheibe	Arandela
1 02 02-0537	Washer	Rondelle	Scheibe	Arandela
4 01 02-0923	Washer	Rondelle	Scheibe	Arandela
1 04 15-2018	Bolt	Boulon	Schraube	Tornillo
1 05 24-6040	Nut	Écrou	Mutter	Tuerca
1 07 29-7564	Swivel	Tourillon	Drehring	Eslabon de giratorio
4 01 36-0382	Lockwasher	Rondelle frein	Sicherung	Freno
1 12 40-2010	"U" Bolt	Boulon "U"	"U" Schraube	Tornillo "U"
1 12 40-2012	"U" Bolt	Boulon "U"	"U" Schraube	Tornillo "U"
1 47 40-2021	Engine Shield	Bouclier	Schild	Escudo
1 34 40-4838	Bracket	Support	Verstrebung	Soporte
1 55 40-8375	Oil Tank	Réservoir d'huile	Öltank	Deposito de aceite
1 07 40-8382	Return Pipe	Tuyauterie de retour d'huile	Ölrücklaufleitung	Tubo de retorno de aceite
1 06 42-3249	Nut	Écrou	Mutter	Tuerca
1 14 42-4925	Rubber Pad	Tampon caoutchouc	Gummiauflage	Cojin de goma
1 25 42-4926	Footrest	Repose-pied	Fussraste	Descansa-pie
1 12 65-4917	Anchor Bolt	Boulon d'ancrage	Ankerbolzen	Tornillo de sujeción
4 19 65-8500	Filler Cap	Bouchon de remplissage	Verschlusskappe	Tapa
1 29 66-9255	Air Cleaner	Filter à air	Luftfilter	Filtro de aire
4 02 67-0042	Washer	Rondelle	Scheibe	Arandela
4 04 67-8310	Bolt	Boulon	Schraube	Tornillo
1 06 68-4606	"O" Ring	Bague "O"	"O" Ring	Anillo "O"
1 06 68-8315	Rubber Pad	Tampon caoutchouc	Gummiauflage	Cojin de goma
1 03 68-8317	Distance Piece	Entretoise	Distanzrohr	Distanciador
1 17 68-8328	Filter	Filter	Filter	Filtro
1 04 68-8334	Rubber Pad	Tampon caoutchouc	Gummiauflage	Cojin de goma
1 03 68-8336	Washer	Rondelle	Scheibe	Arandela
1 07 68-8342	Feed Pipe	Tuyauterie d'alimentation d'huile	Ölzufuhrleitung	Tubo de alimentación de aceite
1 05 68-8343	Clip	Bride	Klammer	Grapa

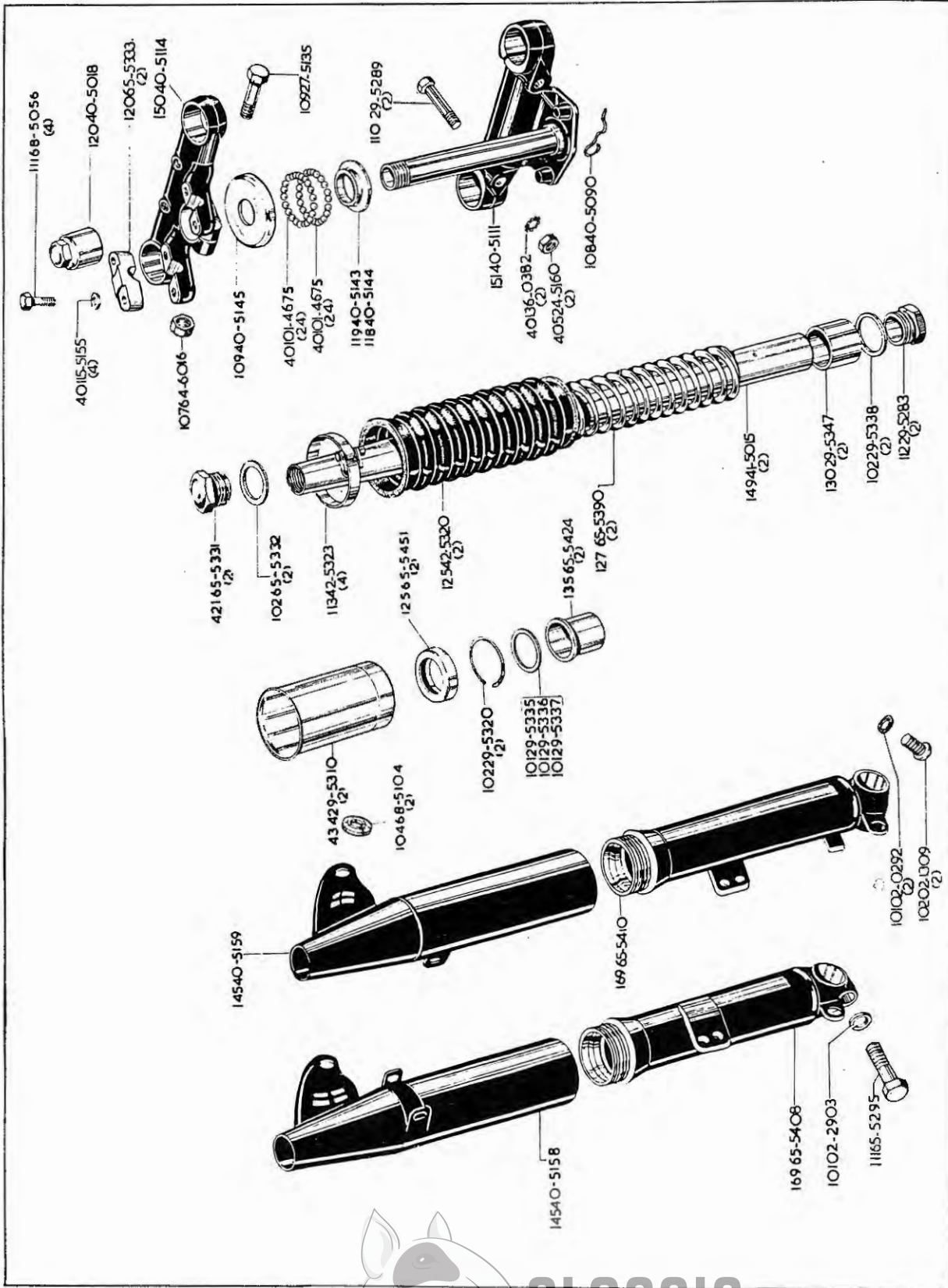

FRONT FORK, FOURCHE AVANT, VORDERGABEL, HORQUILLA DELANTERA

Spare No.
No. de pièce
Ersatzteil-Nr.
No. de repuesto

	Description	Designation	Beschreibung	Descripción
1 01 01-4675	Ball	Bille	Kugel	Bola
1 01 02-0292	Washer	Rondelle	Scheibe	Arandela
1 01 02-1309	Screw	Vis	Schraube	Tornillo
1 01 02-2903	Washer	Rondelle	Scheibe	Arandela
4 01 15-5155	Washer	Rondelle	Scheibe	Arandela
4 05 24-5160	Nut	Écrou	Mutter	Tuerca
1 09 27-5135	Bolt	Boulon	Schraube	Tornillo
1 12 29-5283	Plug	Bouchon	Stopfen	Tapón
1 10 29-5289	Bolt	Boulon	Schraube	Tornillo
4 34 29-5310	Oil Seal Holder	Boîtier de joint d'huile	Dichting Gehäuse	Caja reten de aceite
1 02 29-5320	Circclip	Arrêtir	Sprengring	Freno
1 01 29-5335	Washer (.010 in.)	Rondelle (.254 mm.)	Scheibe (.254 mm.)	Arandela (.254 mm.)
1 01 29-5336	Washer (.020 in.)	Rondelle (.508 mm.)	Scheibe (.508 mm.)	Arandela (.508 mm.)
1 01 29-5337	Washer (.030 in.)	Rondelle (.762 mm.)	Scheibe (.762 mm.)	Arandela (.762 mm.)
1 02 29-5338	Washer	Rondelle	Scheibe	Arandela
1 30 29-5347	Bush	Douille	Büchse	Casquillo
4 01 36-0382	Washer	Rondelle	Scheibe	Arandela
20 40-5018	Cap	Chapeau	Abdeckkappe	Tapón
08 40-5090	Clip	Bride	Klammer	Grapa
51 40-5111	Bottom Yoke	Attache inférieure de fourche	Unterjoch	Horqueta inferior
50 40-5144	Top Yoke	Tête de fourche	Oberjoch	Horqueta superior
1 19 40-5143	Cone (top)	Cone (dessus)	Konus (oben)	Cona (superior)
1 18 40-5144	Cone (bottom)	Cone (bas)	Konus (unter)	Cona (inferior)
09 40-5145	Dust Cap	Chapeau	Abdeckkappe	Tapón
97 40-5155	Fork complete	Fourche complet	Vordergabel komplett	Horquilla completo
45 40-5158	Sleeve (left-hand)	Douille (gauche)	Büchse (links)	Casquillo (izquierdo)
45 40-5159	Sleeve (right-hand)	Douille (droite)	Büchse (rechts)	Casquillo (derecho)
49 41-5015	Shaft	Arbre	Welle	Arbol
1 25 42-5320	Rubber Sleeve	Douille caoutchouc	Gummilifte	Manguita de goma
43 42-5323	Clip	Bride	Klammer	Grapa
07 64-6016	Nut	Écrou	Mutter	Tuerca
1 11 65-5295	Bolt	Boulon	Schraube	Tornillo
4 21 65-5331	Nut	Écrou	Mutter	Tuerca
1 02 65-5332	Washer	Rondelle	Scheibe	Tornillo
1 20 65-5333	Clip	Bride	Klammer	Grapa
1 27 65-5390	Spring	Ressort	Feder	Resorte
1 69 65-5408	Sliding Tube (left-hand)	Tube coulissant (gauche)	Gleitrohr (links)	Tubo deslizando (izquierdo)
1 69 65-5410	Sliding Tube (right-hand)	Tube coulissant (droite)	Gleitrohr (rechts)	Tubo deslizando (derecho)
1 35 65-5424	Bush	Douille	Büchse	Casquillo
1 25 65-5451	Oil Seal	Joint d'huile	Simmerring	Reten de aceite
1 11 68-5056	Bolt	Boulon	Schraube	Tornillo
1 04 68-5104	Washer	Rondelle	Scheibe	Arandela

BIKE SPARES

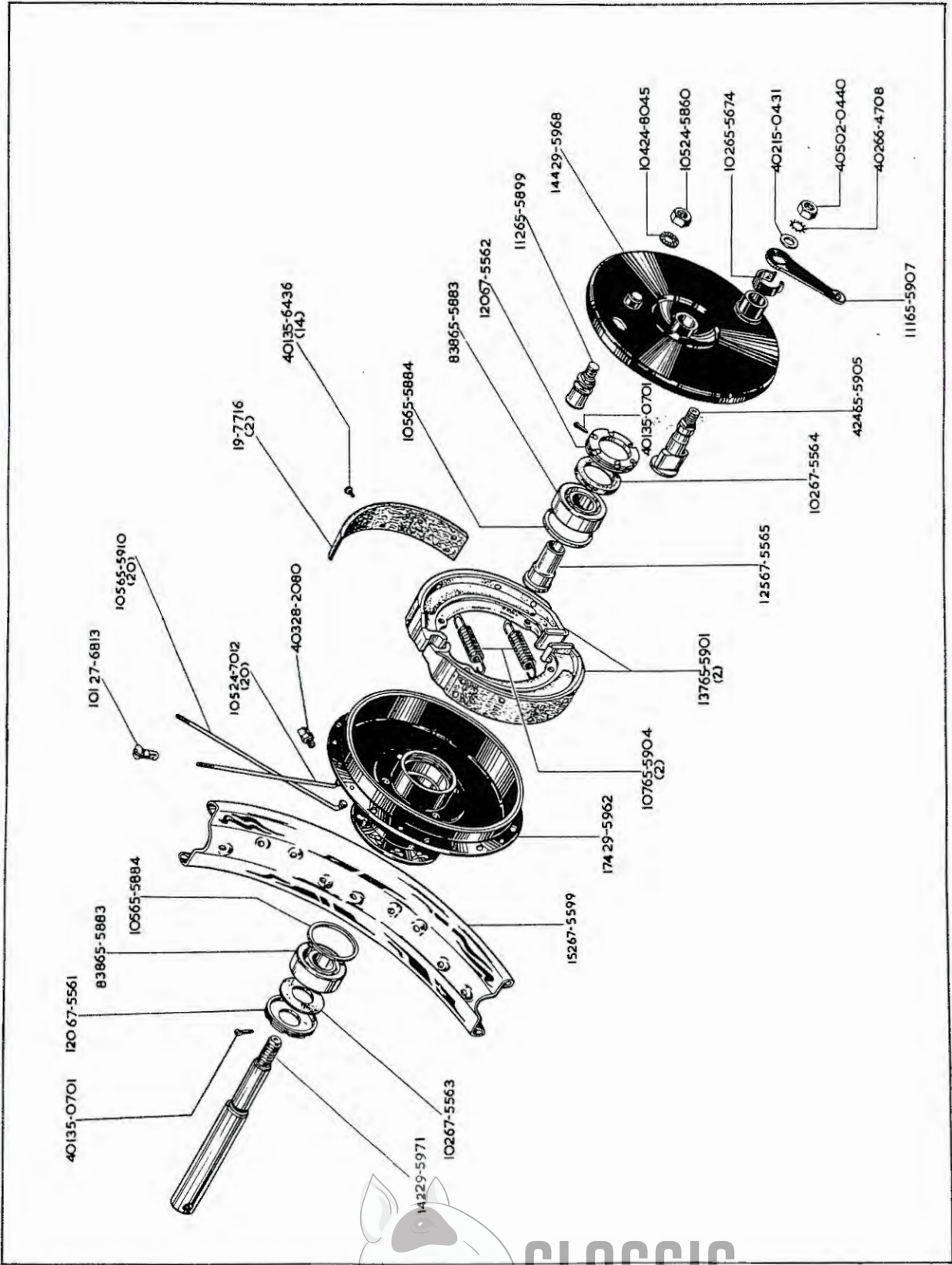

FRONT WHEEL, ROUE AVANT, VORDERRAD, RUEDA DELANTERA

Spartes No.
No. de pièce
Ersatzteil-Nr.
No. de repuesto

	Description	Designation	Beschreibung	Description
4 05 02-0440	Nut	Écrou	Mutter	Tuerca
4 02 15-0431	Washer	Rondelle	Scheibe	Arandela
19-7716	Lining	Garniture de frein	Bremsbelag	Guarnición
1 05 24-5860	Nut	Écrou	Mutter	Tuerca
1 05 24-7012	Spoke (short)	Rayon (court)	Speiche (kurz)	Raio (corto)
1 04 24-8045	Washer	Rondelle	Scheibe	Arandela
1 01 27-6813	Nipple	Écrou de rayon	Nippel	Tuerca
4 03 28-2080	Grease Nipple	Graisser	Schmiernippel	Engrasador
1 74 29-5962	Hub	Moyeu de roue	Vorderradnabe	Cubo de rueda
1 44 29-5968	Cover Plate	Plaque couvercle	Abdeckplatte	Tapa del cojinete
1 42 29-5971	Spindle	Arbre	Welle	Arbol
4 01 35-0701	Split Pin	Goupille fendue	Splint	Chaveta hendida
4 01 35-6436	Rivet	Rivet	Niete	Remache
1 85 40-5549	Wheel complete	Roue complet	Vorderrad komplett	Rueda completo
1 02 65-5674	Clip	Bride	Klammer	Grapa
8 38 65-5883	Bearing	Roulement	Lager	Rolamiento
1 05 65-5884	Thrust Washer	Rondelle de butée	Druckscheibe	Anillo de empuje
1 12 65-5899	Fulcrum Pin	Goupille de butée	Drehbolzen	Espiga
1 37 65-5901	Brake Shoe	Frein complet	Bremsbacke komplett	Freno completo
1 07 65-5904	Spring	Ressort	Feder	Resorte
4 24 65-5905	Cam	Came de frein	Bremsnocke	Llave de freno
1 14 65-5907	Lever	Levier	Hebel	Palanca
1 05 65-5910	Spoke (long)	Rayon (longue)	Speiche (lang)	Raio (largo)
4 02 65-4708	Washer	Rondelle	Scheibe	Arandela
1 20 67-5361	Locking Ring	Arrêttoir	Sicherung	Freno
1 20 67-5562	Locking Ring	Arrêttoir	Sicherung	Freno
1 02 67-5563	Washer	Rondelle	Scheibe	Arandela
1 02 67-5564	Washer	Rondelle	Scheibe	Arandela
1 25 67-5565	Sleeve	Douille	Büchse	Casquillo
1 52 67-5599	Rim	Jante	Felge	Llanta



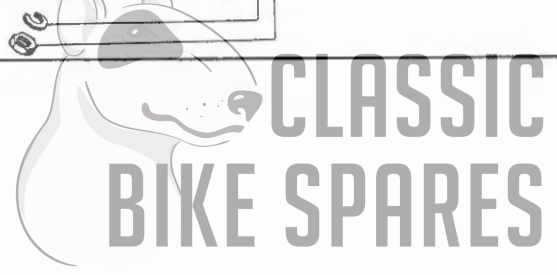
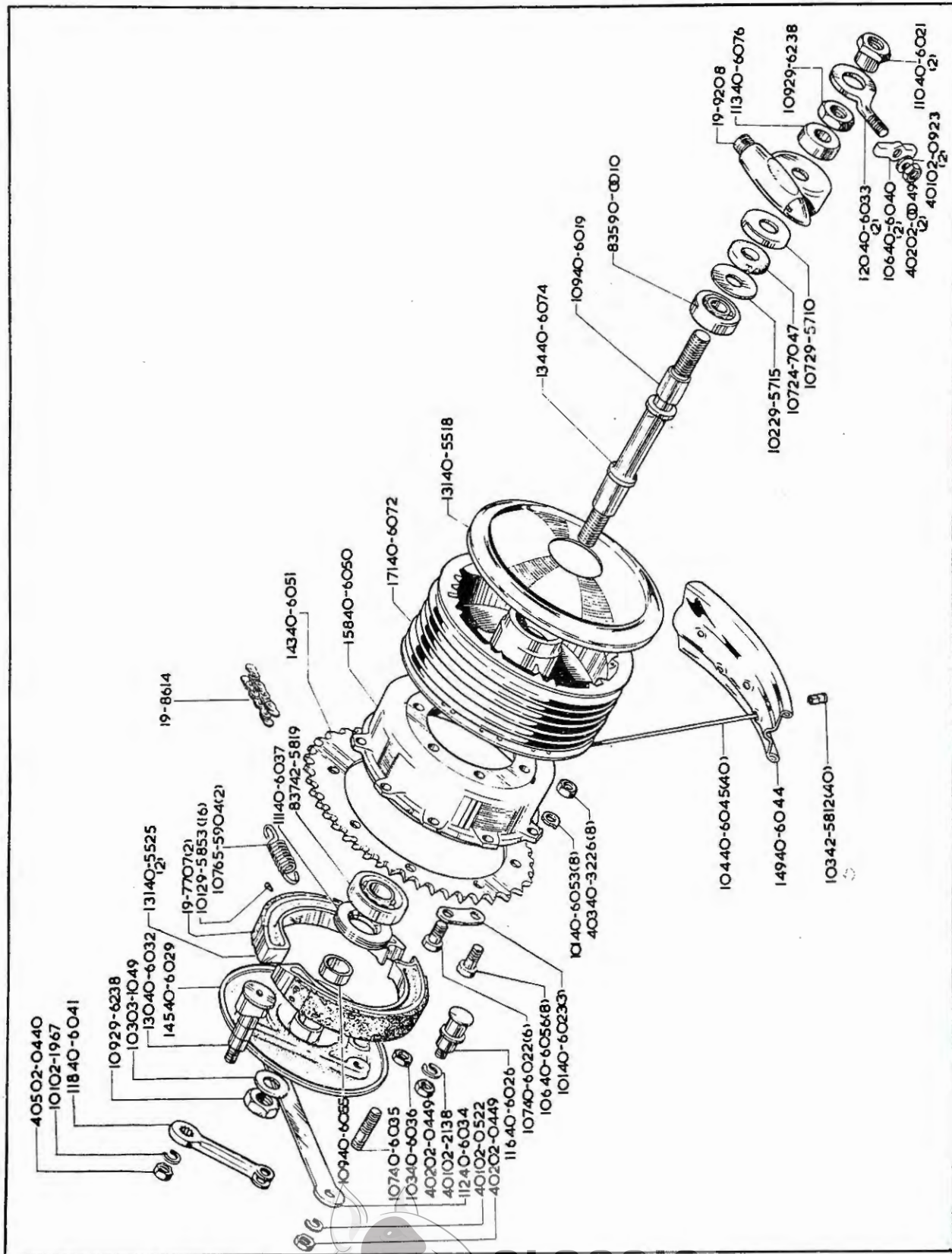



REAR WHEEL, ROUE ARRIÈRE, HINTERRAD, RUEDA TRASERA

Spare No.
No. de pièce
Ersatzteil-Nr.
No. de repuesto

No. de repuesto	Description	Designation	Beschreibung	Descripción
4 02 02-0049	Nut	Écrou	Mutter	Tuerca
4 05 02-0440	Nut	Écrou	Mutter	Tuerca
4 02 02-0449	Nut	Écrou	Mutter	Tuerca
4 01 02-0522	Washer	Rondelle	Scheibe	Arandela
4 01 02-0923	Washer	Rondelle	Scheibe	Arandela
1 01 02-1967	Washer	Rondelle	Scheibe	Arandela
4 01 02-2138	Washer	Rondelle	Scheibe	Arandela
1 03 03-1049	Lining	Garniture de frein	Bremsbelag	Guarnición
19-7707	Chain	Chaîne	Kette	Cadena
19-8614	Speedometer Drive	Entrainement du compteur	Tachoaantrieb	Accionamiento del velocímetro
1 07 24-7047	Felt Washer	Rondelle feutre	Filzscheibe	Arandela de fieltro
1 07 29-5710	Cover	Couvercle	Schutzkappe	Tapa
1 02 29-5715	Washer	Rondelle	Scheibe	Arandela
1 01 29-5853	Rivet	Rivet	Niete	Remache
1 09 29-6238	Nut	Écrou	Mutter	Tuerca
4 03 40-3226	Nut	Écrou	Mutter	Tuerca
1 31 40-5318	Cover	Couvercle	Schutzkappe	Tapa
1 31 40-5525	Brake Shoe complete	Segment complet	Bremsbacke komplett	Zapata completo
1 09 40-6019	Distance Piece	Entretoise	Distanzrohr	Distanciadador
1 10 40-6021	Nut	Écrou	Mutter	Tuerca
1 07 40-6022	Bolt	Boulon	Schraube	Tornillo
1 01 40-6023	Washer	Rondelle	Scheibe	Arandela
1 16 40-6026	Fulcrum Pin	Goupille de butée	Drehbolzen	Espiga
1 45 40-6029	Back Plate	Plaque arrière	Hinterplatte	Placa trasera
1 30 40-6032	Cam	Camé de frein	Bremsnocke	Llave de freno
1 20 40-6033	Adjuster	Système de réglage	Einstellschraube	Tornillo de ajuste
1 12 40-6034	Anchor Strap	Bride d'ancrage	Ankerhalterung	Anclaje de freno
1 07 40-6035	Stud	Goujon	Sichbolzen	Esparago
1 03 40-6036	Nut	Écrou	Mutter	Tuerca
1 11 40-6037	Retaining Ring	Arrêtoir	Sicherung	Freno
1 06 40-6040	Adjuster Cap	Couvercle de réglage	Kappe	Tapón
1 18 40-6041	Lever	Levier	Hebel	Palanca
1 04 40-6044	Rim	Jante	Felge	Llanta
1 04 40-6045	Spoke	Rayon	Speiche	Raio
1 58 40-6050	Brake Drum	Tambour de frein	Bremsstrommel	Tambor del freno
1 43 40-6051	Chainwheel	Pignon de chaîne	Kettenrad	Piñón de cadena
1 01 40-6053	Washer	Rondelle	Scheibe	Arandela
1 09 40-6055	Distance Piece (left-hand)	Entretoise (gauche)	Distanzrohr (links)	Distanciadador (izquierdo)
1 06 40-6056	Bolt	Boulon	Schraube	Tornillo
1 84 40-6070	Wheel complete	Roue complet	Hinterrad komplett	Rueda completo
1 71 40-6072	Hub complete	Moyeu de roue	Vorderradnabe	Cubo de rueda
1 34 40-6074	Spindle	Arbre	Scheibe	Arbol
1 13 40-6076	Washer	Rondelle	Nippel	Arandela
1 03 42-5812	Nipple	Écrou de rayon	Lager	Tuerca
8 37 42-5819	Bearing	Roulement	Feder	Rolamiento
1 07 65-5904	Spring	Ressort	Lager	Resorte
8 35 90-0010	Bearing	Roulement	Lager	Rolamiento

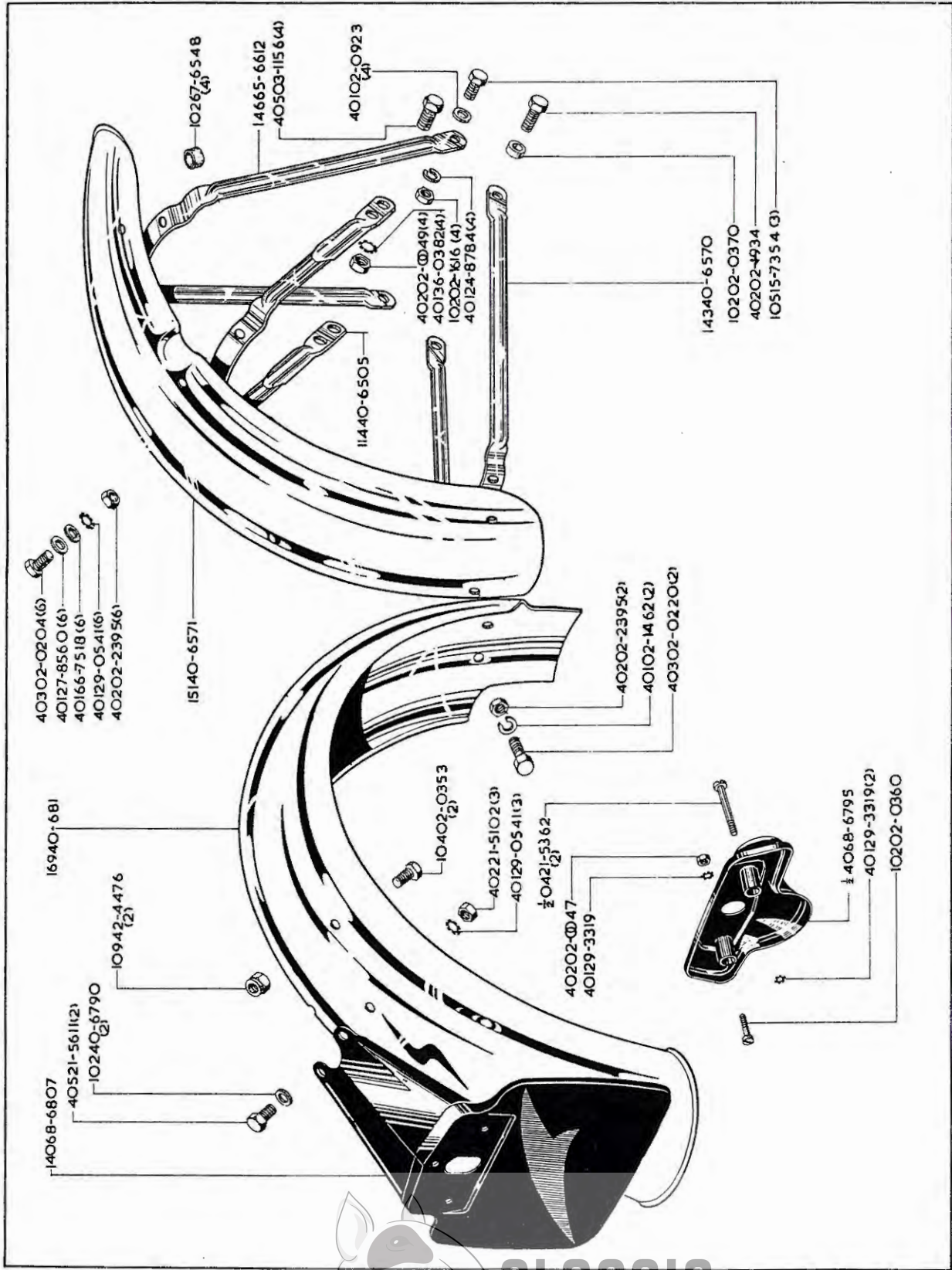
BIKE SPARES





**CLASSIC
BIKE SPARES**

MUDGUARDS, GARDE-BOUE, SCHUTZBLECH, GUARDABARROS

Spare No.
No. de pièce
Ersatzteil-Nr.
No. de repuesto

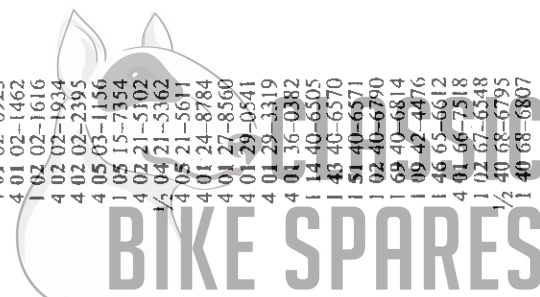
No. de repuesto	Description	Designation	Beschreibung	Description
4 02 02-0047	Nut	Écrou	Mutter	Tuerca
4 02 02-0049	Nut	Écrou	Mutter	Tuerca
4 03 02-0204	Bolt	Boulon	Schraube	Tornillo
4 03 02-0220	Bolt	Boulon	Schraube	Tornillo
1 04 02-0353	Bolt	Boulon	Schraube	Tornillo
1 02 02-0360	Screw	Vis	Schraube	Tornillo
1 02 02-0370	Distance Piece	Entretoise	Distanzrohr	Distanciador
4 01 02-0923	Washer	Rondelle	Scheibe	Arandela
4 01 02-1462	Washer	Rondelle	Scheibe	Arandela
1 02 02-1616	Nut	Écrou	Mutter	Tuerca
4 02 02-1934	Bolt	Boulon	Schraube	Tornillo
4 02 02-2395	Nut	Écrou	Mutter	Tuerca
4 05 03-1156	Bolt	Boulon	Schraube	Tornillo
1 05 15-7154	Bolt	Boulon	Schraube	Tornillo
4 02 21-5102	Nut	Écrou	Mutter	Tuerca
1/2 04 21-5362	Bolt	Boulon	Schraube	Tornillo
4 05 21-5611	Bolt	Boulon	Schraube	Tornillo
4 01 24-8784	Washer	Rondelle	Scheibe	Arandela
4 01 27-8560	Washer	Rondelle	Scheibe	Arandela
4 01 29-0541	Washer	Rondelle	Scheibe	Arandela
4 01 29-3319	Washer	Rondelle	Scheibe	Arandela
4 01 36-0382	Washer	Rondelle	Scheibe	Arandela
1 14 40-6505	Stay	Tringie	Strebe	Tirante
1 43 40-6570	Stay	Tringie	Strebe	Tirante
1 51 40-6571	Front Mudguard	Garde-boue de roue avant	Vorderradschutzblech	Guardabarro delantera
1 02 40-6790	Washer	Rondelle	Scheibe	Arandela
1 69 40-6814	Rear Mudguard	Garde-boue de roue arrière	Hinterradschutzblech	Guardabarro trasera
1 09 42-4476	Nut	Écrou	Mutter	Tuerca
1 46 65-6612	Stay	Tringie	Strebe	Tirante
4 01 66-7518	Washer	Rondelle	Scheibe	Arandela
1 02 67-6548	Rubber Insulator	Douille caoutchouc	Gummimuffe	Manguita de goma
1/2 40 68-6795	Extension	Rallonge	Verlängerung	Extensión
1 40 68-6807	Number Plate	Plaque de police	Nummernschild	Chapa de patente

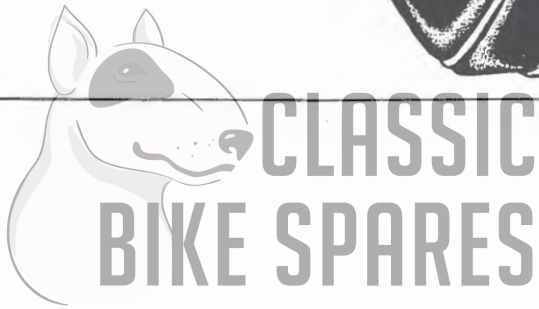
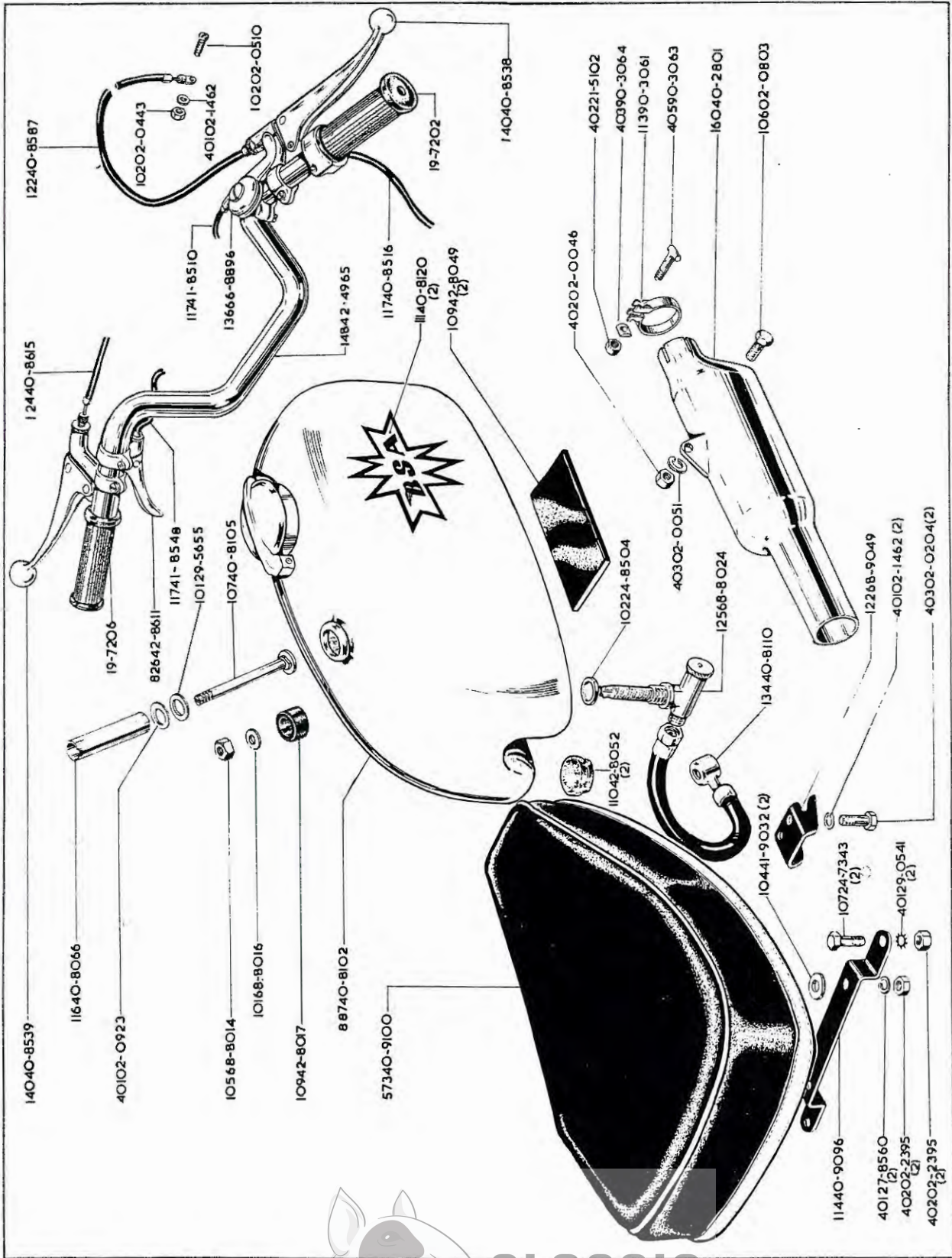



PETROL TANK, RÉSERVOIR D'ESSENCE, BENZINTANK, DEPOSITO DE COMBUSTIBLE
HANDLEBAR, GUIDON, LENKER, MANILLAR

Spare No.
No. de pièce
Ersatzteil-Nr.
No. de repuesto

Description	Designation	Beschreibung	Descripción
Nut	Écrou	Mutter	Tuerca
Washer	Rondelle	Scheibe	Arandela
Bolt	Boulon	Schraube	Tornillo
Nut	Écrou	Mutter	Tuerca
Screw	Vis	Schraube	Tornillo
Bolt	Boulon	Schraube	Tornillo
Washer	Rondelle	Scheibe	Arandela
Washer	Rondelle	Scheibe	Arandela
Nut	Écrou	Mutter	Tuerca
Twist Grip	Poignée tournante de commande des gaz.	Gasdrehgriff	Puño girante
Dummy Grip	Poignée en caoutchouc	Gummigriff	Puño fijo de goma
Nut	Écrou	Mutter	Tuerca
Bolt	Boulon	Schraube	Tornillo
Washer	Rondelle	Scheibe	Arandela
Washer	Rondelle	Scheibe	Arandela
Washer	Rondelle	Scheibe	Arandela
Washer	Rondelle	Scheibe	Arandela
Silencer	Silencieux	Schalldämpfer	Silenciador
Distance Piece	Entretoise	Distanzrohr	Distanciador
Petrol Tank	Réservoir d'essence	Benzintank	Deposito de combustible
Bolt	Boulon	Schraube	Tornillo
Petrol Pipe	Tuyauterie d'essence	Benzinleitung	tubo de benzina
Transfer	Transférer	Abziehbild	Transferir
Throttle Cable	Commande des gaz	Gaszug	Cable Bowden para acelerador
Brake Lever	Levier de frein	Bremshebel	Palanca de freno
Clutch Lever	Levier d'embrayage	Kupplungshebel	Palanca del embrague
Brake Cable	Câble de commande du frein	Vorderradbrenskabel	Cable Bowden para freno
Clutch Cable	Câble de commande de l'embrayage	Kupplungskabel	Cable Bowden para embrague
Bracket	Support	Verstrebung	Soporte
Seat (short)	Selle (court)	Sitz (kurz)	Asiento (corto)
Air Cable	Câble pour manette d'air	Seilzug für Luft	Cable para la manecilla
Exhaust Cable	Câble pour decompresseur	Seilzug für Auspuff-Ventilhebel	Cable para des compresor
Distance Piece	Entretoise	Distanzrohr	Distanciador
Handlebar	Guidon	Lenker	Manillar
Mounting Rubber	Tampon caoutchouc	Gummi Auflage	Cojin de goma
Rubber	Tampon caoutchouc	Gummi Auflage	Cojin de goma
Rubber Buffer	Butee caoutchouc	Gummipuffer	Tope de goma
Exhaust Control	Manette de decompresseur	Auspuff-Ventilhebel	Manecilla del compresor
Air Control	Levier pour la manette d'air	Lufthebel	Palanca para la manecilla de aire
Nut	Écrou	Mutter	Tuerca
Washer	Rondelle	Scheibe	Arandela
Petrol Tap	Robinnet à essence	Benzinhahn	Grifo de benzina
Bracket	Support	Verstrebung	Soporte
Clip	Bride	Klammer	Grapa
Bolt	Boulon	Schraube	Tornillo
Saddle Washer	Rondelle de selles	Sattelscheibe	Arandela para sillen

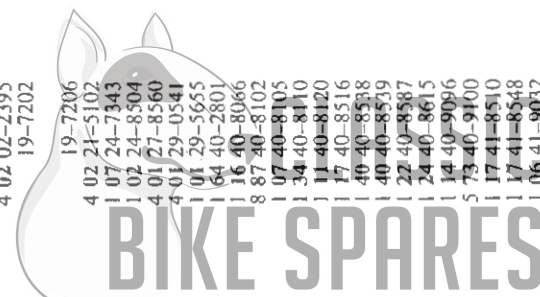

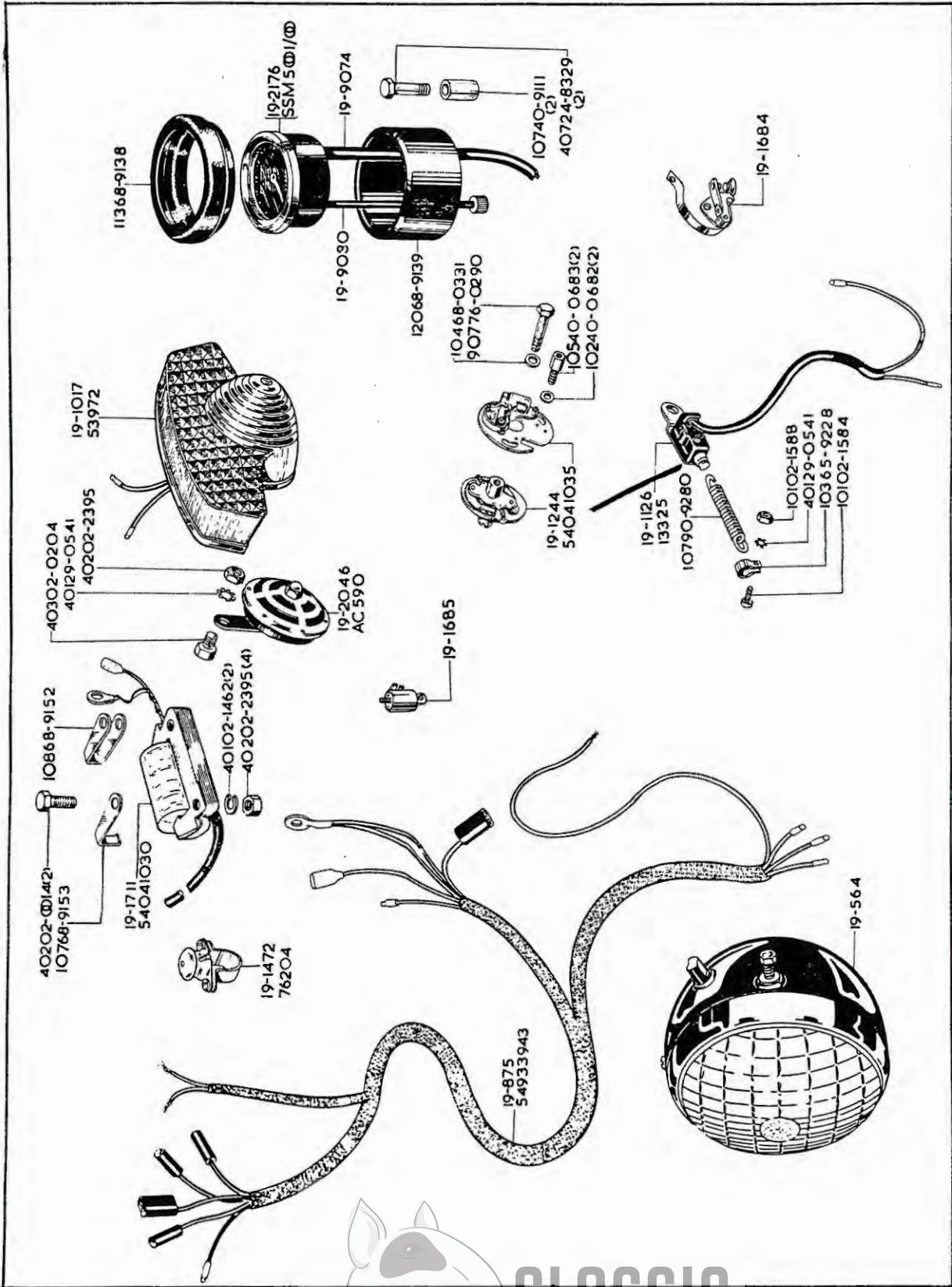

ELECTRICAL EQUIPMENT, EQUIPEMENT ELECTRIQUE, ELEKTR. AUSRÜSTUNG, EQUIPO ELECTRICO

Spares No.
No. de pièce
Ersatzteil-Nr.
No. de repuesto

No.	Description	Designation	Beschreibung	Description
4 02 02-0014	Bolt	Boulon	Schraube	Tornillo
4 03 02-0204	Washer	Boulon	Schraube	Tornillo
4 01 02-1462	Screw	Rondelle	Scheibe	Arandela
1 01 02-1584	Nut	Vis	Schraube	Tornillo
4 02 02-2395	Nut	Écrou	Mutter	Tuerca
19-0564	Headlamp	Écrou	Mutter	Tuerca
19-0875	Harness	Phare	Scheinwerfer	Faro
19-1017	Tail Lamp	Faisceau de câbles	Kabelstrang	Juego de cables
19-1126	Stop Lamp Switch	Feu rouge arrière	Schlusslampe	Luz roja trasera
19-1244	Contact Breaker	Commutateur de lampe de stop	Stoplichtschalter	Interruptor para la luz "stop"
19-1472	Horn Push	Contacts du rupteur	Unterbrecher	Martillo del interruptor
19-1684	Contact Breaker Points	Bouton d'avertisseur	Hupenknopf	Botón de bocina
19-1685	Coil	Plots de contact	Unterbrecherkontakte	Contactos del ruptor
19-1711	Horn	Condensateur	Spule	Condensador
19-2046	Speedometer Head	Bobine	Hupe	Bobina
19-2176	Cable	Avertisseur	Tachometer	Bocina
19-9074		Câble de compteur	Tachometerkabel	Velocimetro
19-9080	Trip Shaft	Arbre pour compteur de voyage	Shaft für Tachometer-Reisezähler	Arbol portmetro del trayecto
4 07 24-8329	Bolt	Boulon	Schraube	Tornillo
4 01 29-0541	Washer	Rondelle	Scheibe	Arandela
1 02 40-0682	Washer	Rondelle	Scheibe	Arandela
1 05 40-0683	Bolt	Boulon	Schraube	Tornillo
1 07 40-9111	Distance Piece	Entretoise	Distanzrohr	Distanciador
1 03 65-9228	Clip	Bride	Klammer	Grapa
1 04 68-0331	Washer	Rondelle	Scheibe	Arandela
13 68-9138	Mounting Rubber	Bague caoutchouc	Gummiring	Anillo de goma
1 20 68-9139	Cup	Cuvette	Schale	Copa
08 68-9152	Coil Retainer	Arrêtair	Sicherung	Freno
1 07 68-9153	Clip	Bride	Klammer	Grapa
9 07 76-0290	Bolt	Boulon	Schraube	Tornillo
1 07 90-9280	Spring	Ressort	Feder	Resorte

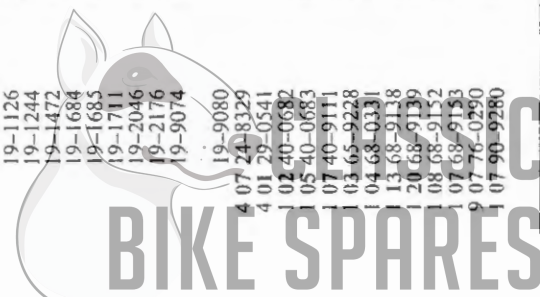

TOOLS, OUTILS, WERKZEUGE, HERRAMIENTOS

Spare No.
No. de pièce
Ersatzteil-Nr.
No. de repuesto

	Description	Designation	Beschreibung	Descripción
19-8301	Screwdriver	Tournevis	Schraubenzieher	Distornillador
1 07 24-8957	Tommy Bar	Broche	Montiereisen	Barra para llaves de tubo
1 11 29-9252	Tyre Lever	Démonte-pneu	Reifenheber	Palanca desmonta-neumaticos
1 07 29-9253	Tommy Bar	Broche	Montiereisen	Barra para llaves de tubo
1 06 36-7273	Feeler Gauge (.008 in.)	Cale d'épaisseur (.203 mm.)	Spion (.203 mm.)	Calibrador de cinta (.203 mm.)
1 49 40-9012	Tool Kit complete	Trousse à outils complet	Werkzeuge komplett	Herramientos completo
1 21 40-9016	Ring Spanner	Clé annulaire	Ringschlüssel	Llave anular
1 14 40-9017	Box Spanner	Clé à tube	Steckschlüssel	Llave de tubo
4 14 40-9021	Screwdriver	Tournevis	Schraubenzieher	Distornillador
1 11 40-9075	Spanner	Clé	Schlüssel	Llave
1 22 40-9083	Double-ended Spanner	Clé à fourche double	Doppelschraubenschlüssel	Llave de dos bocas
1 13 65-9110	Spanner	Clé	Schlüssel	Llave
1 13 65-9115	Box Spanner	Clé à tube	Steckschlüssel	Llave de tubo
1 02 65-9125	Feeler Gauge (.010 in.)	Cale d'épaisseur (.254 mm.)	Spion (.254 mm.)	Calibrador de cinta (.254 mm.)
1 10 65-9282	Tool Bag	Sacoche à outils	Werkzeuge Tasche	Bolsa de herramientas
1 23 67-9028	Double-ended Spanner	Clé à fourche double	Doppelschraubenschlüssel	Llave de dos bocas
5 23 90-9237	Inflator	Pompe à air	Luftpumpe	Bomba de aire

